

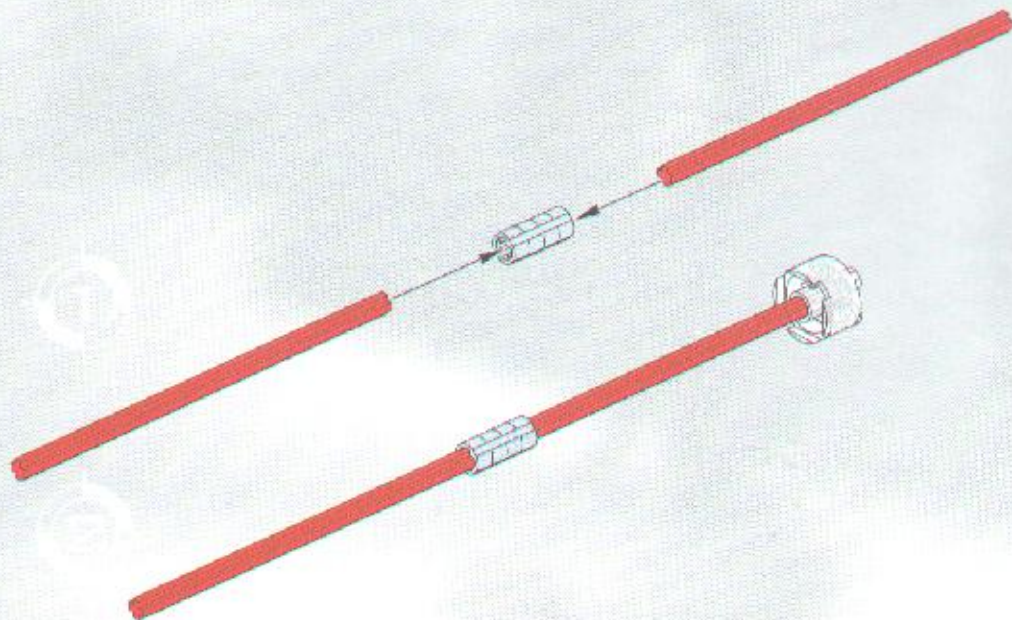

1351

4130802

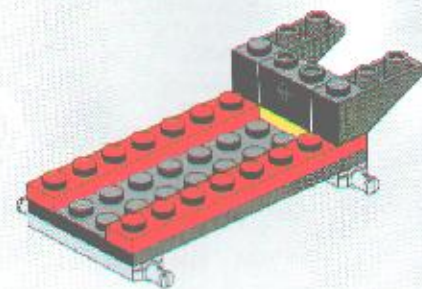

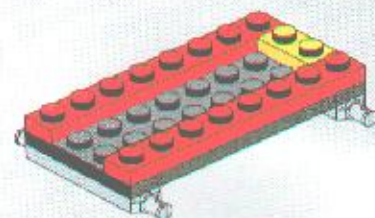
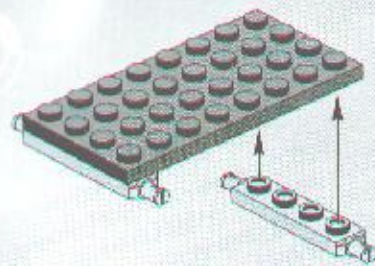
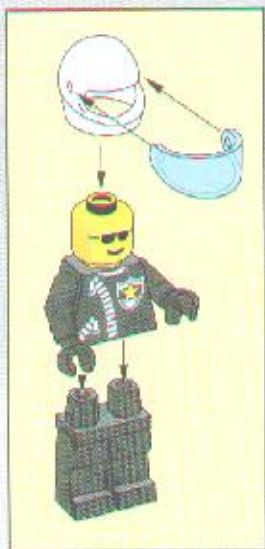

4

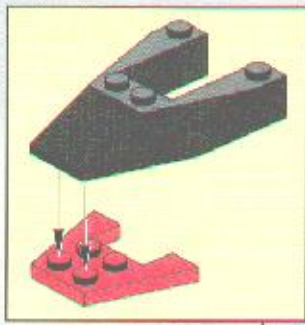
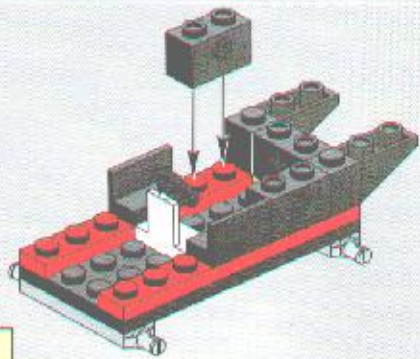

5

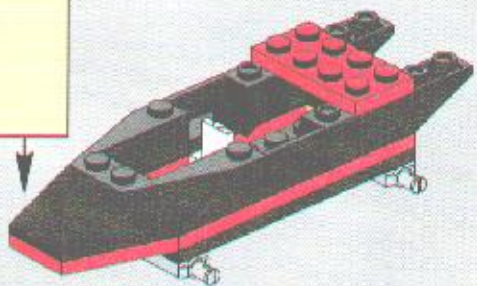

6

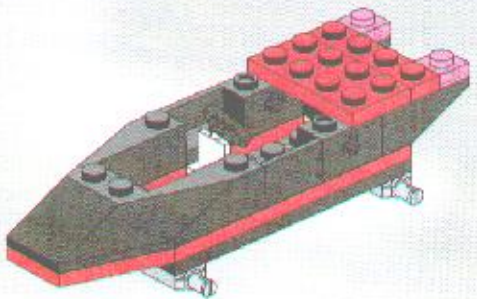

7

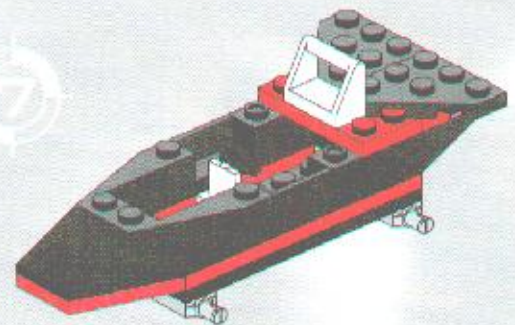

8



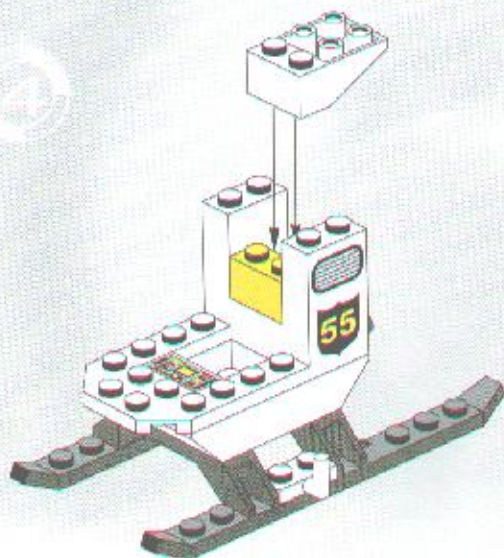
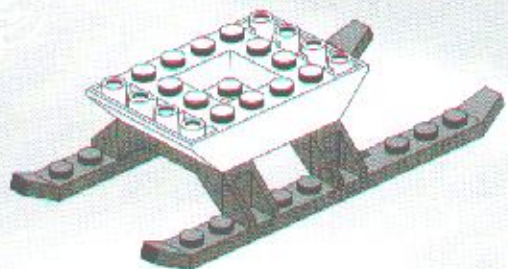
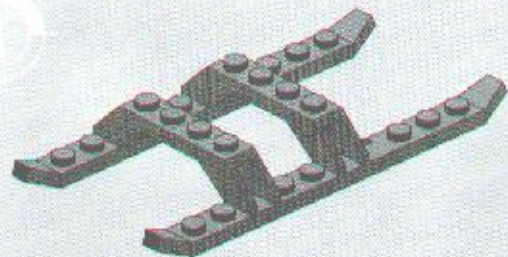
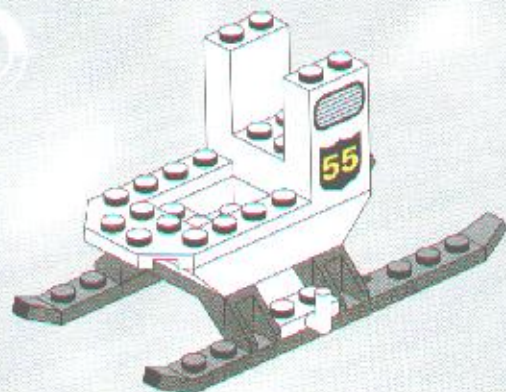
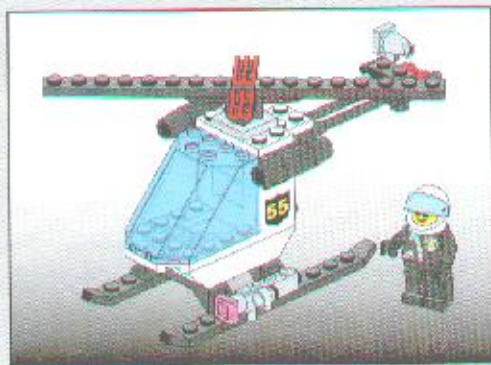

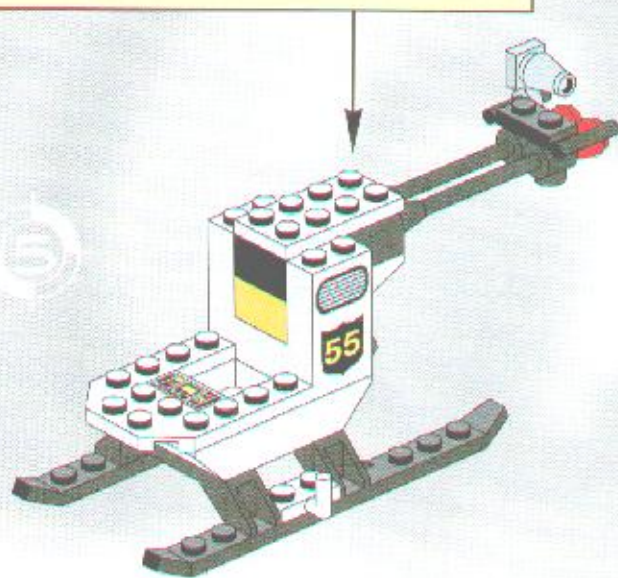
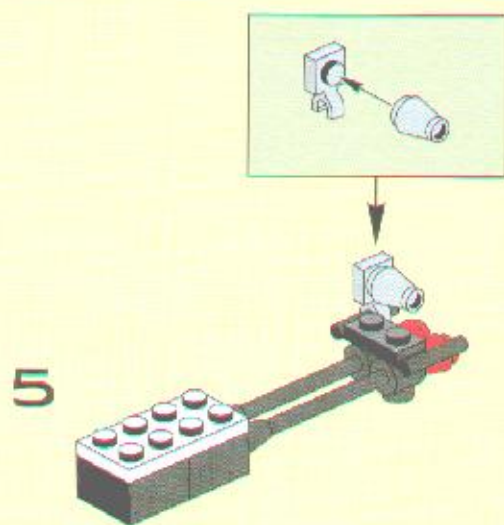
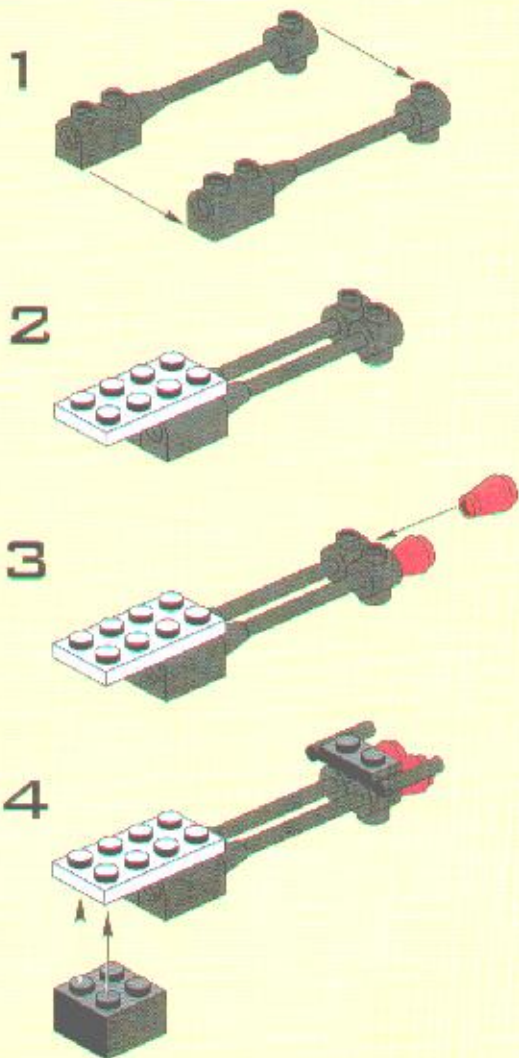

6

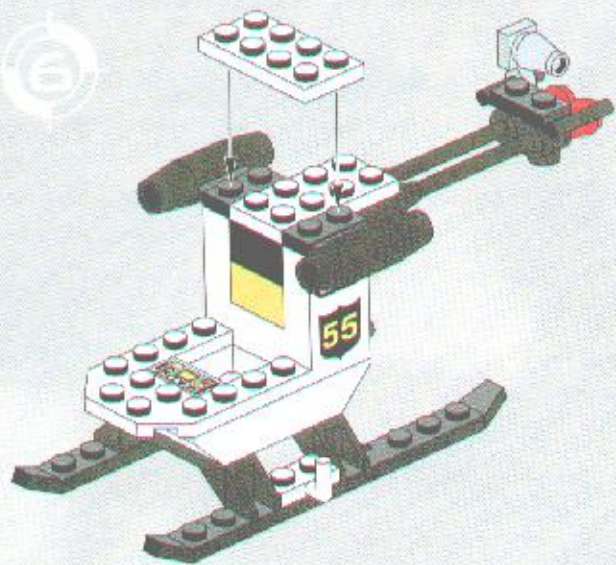

8

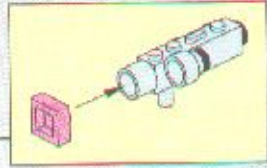
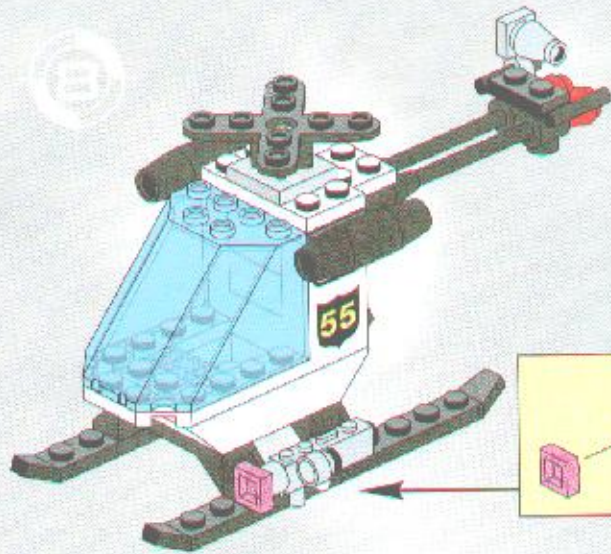

7

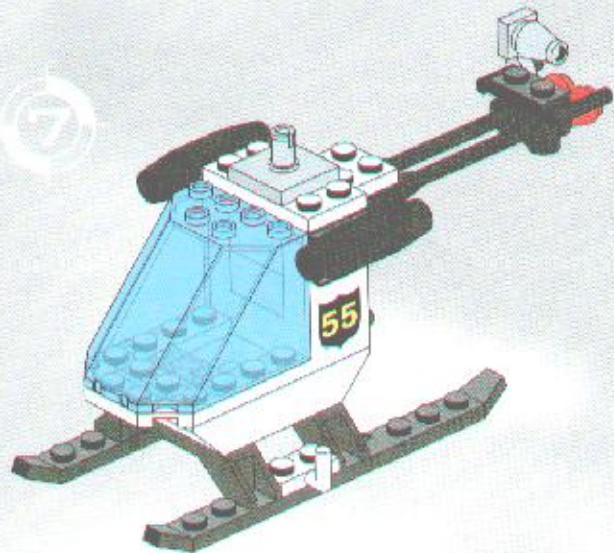

9

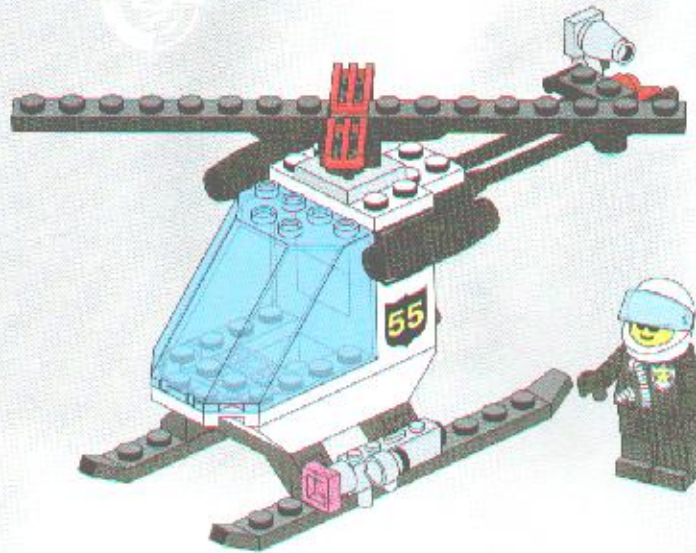

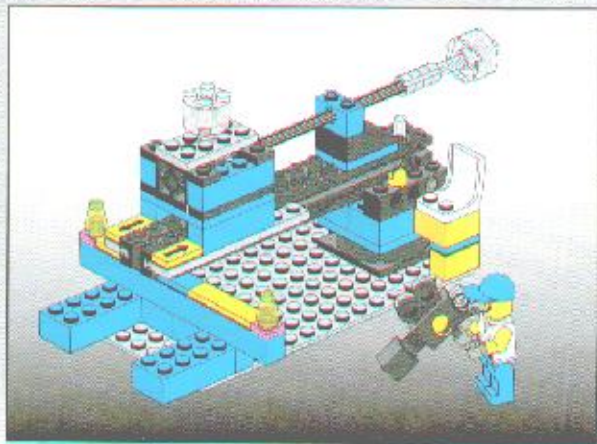

2

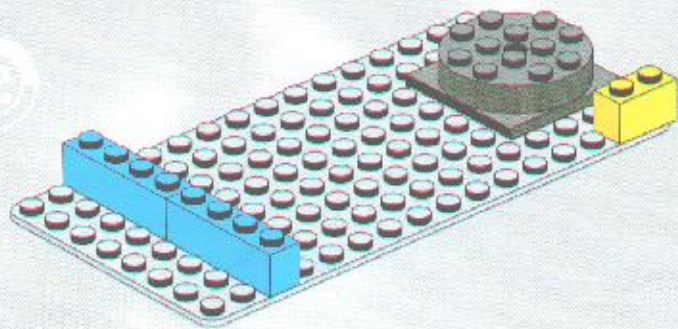

1

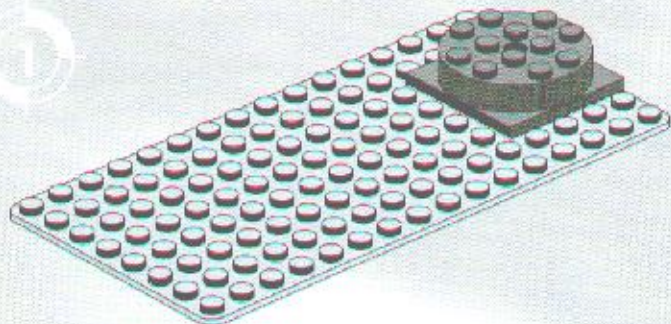

3

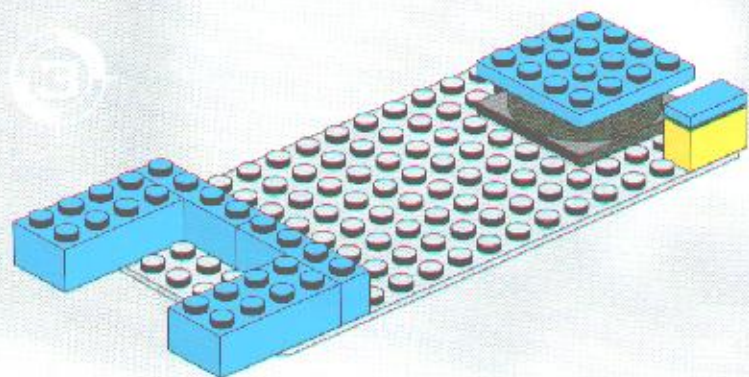

4

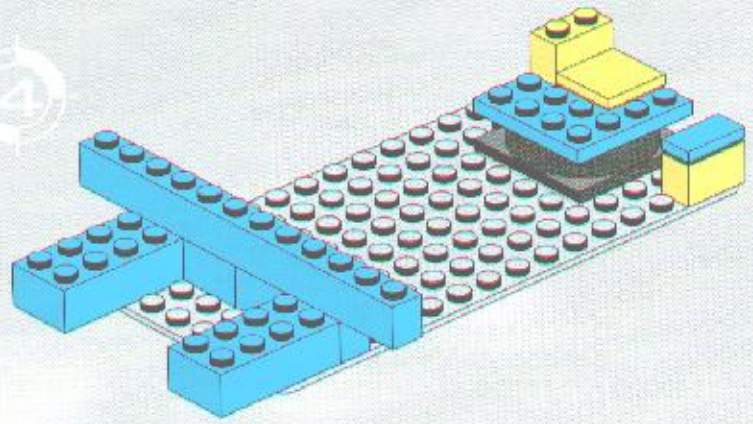

5

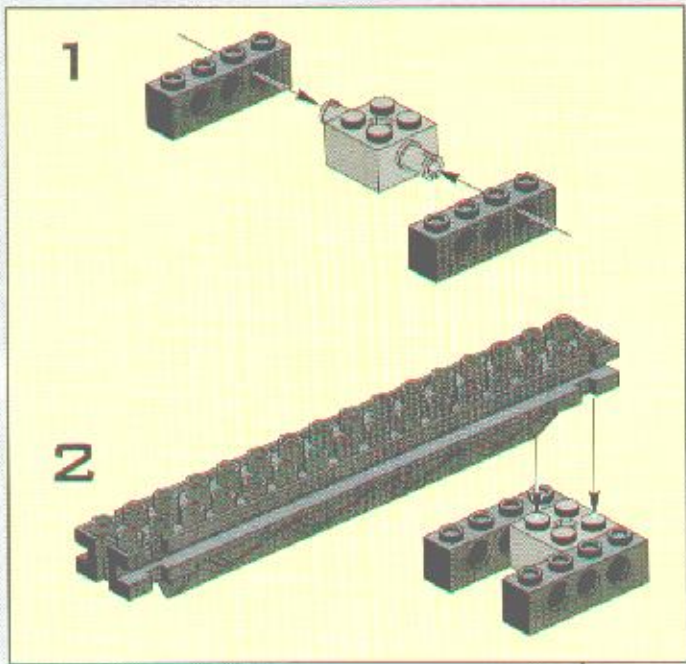
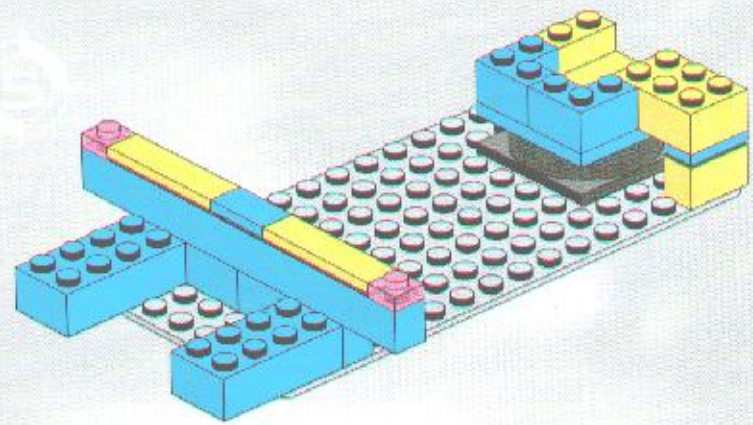

6

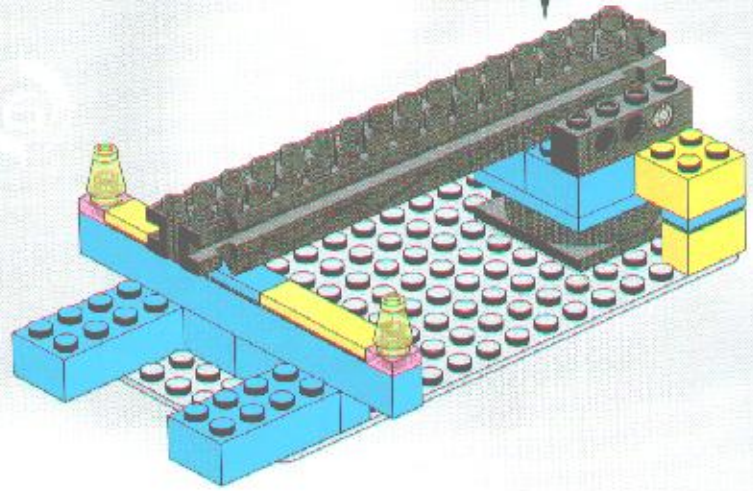

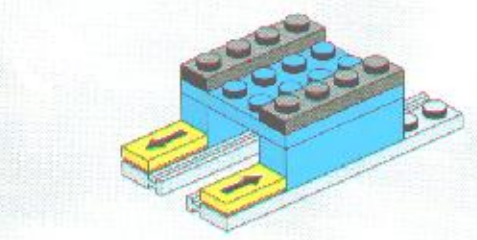
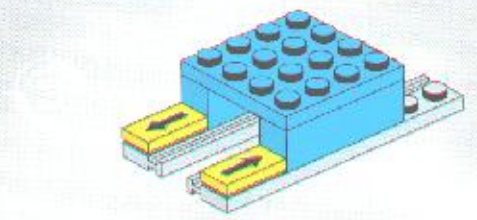
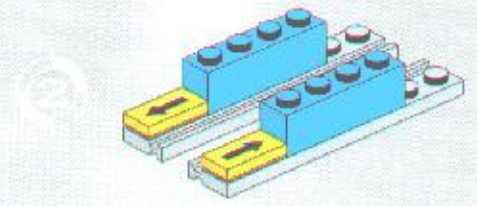
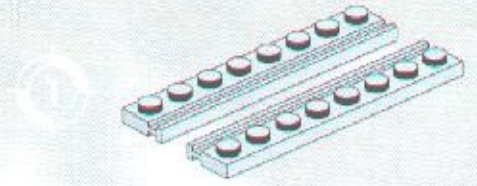
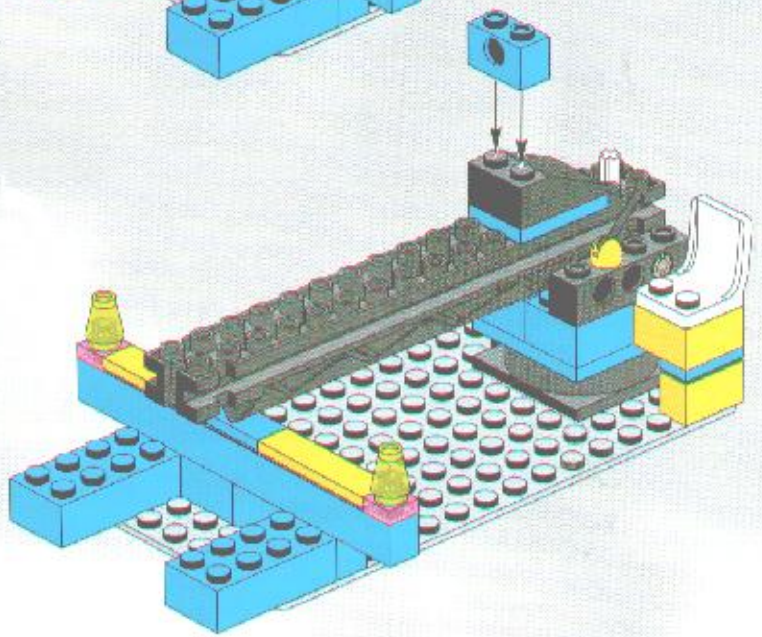
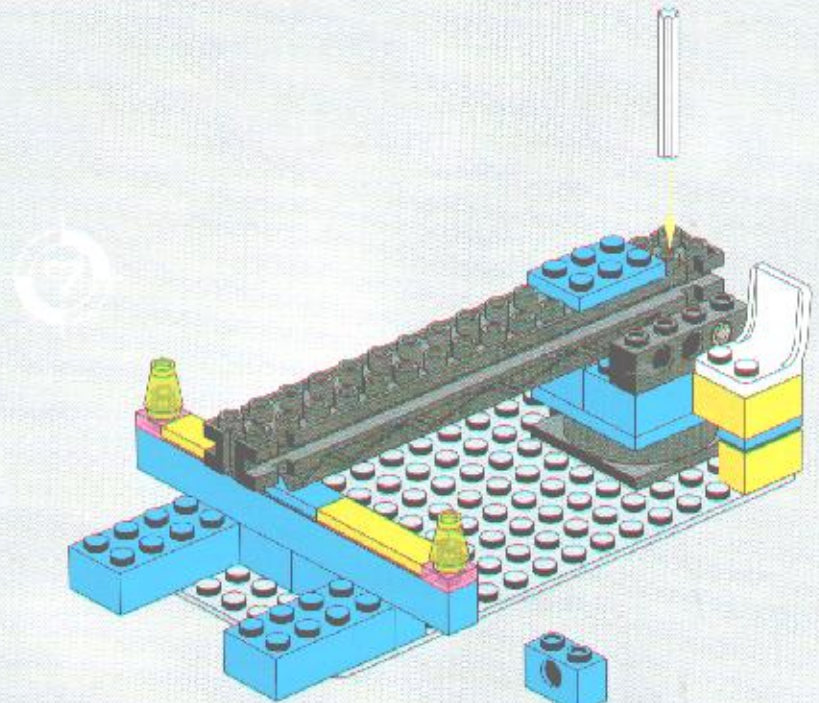

5

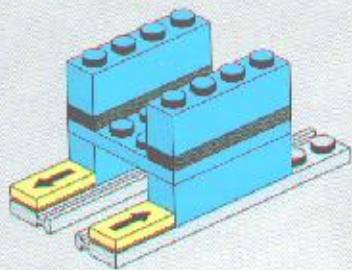

6

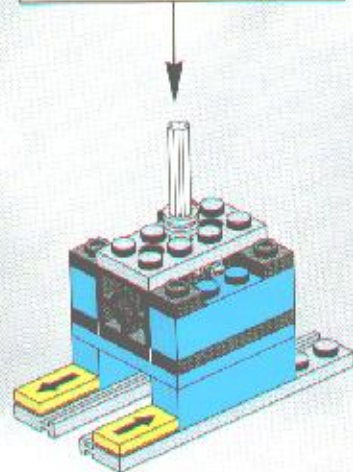
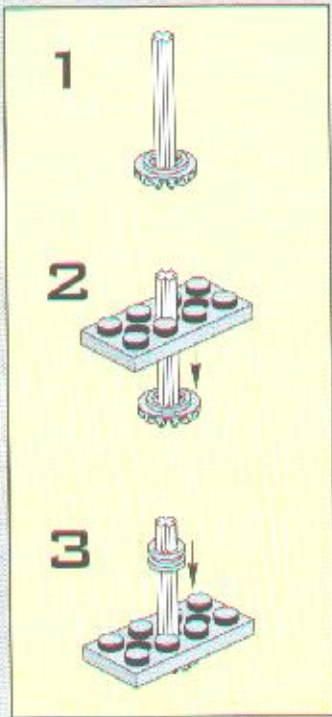
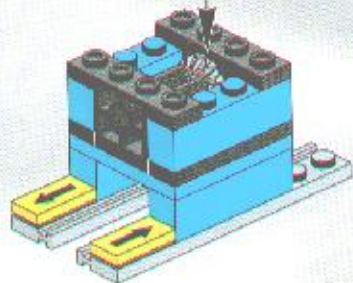
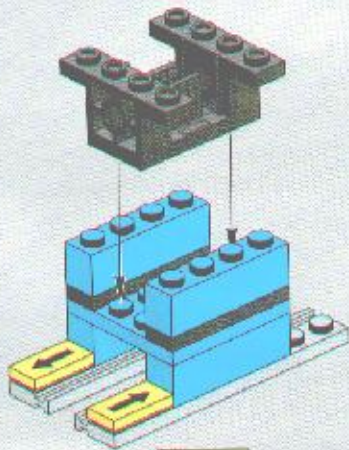

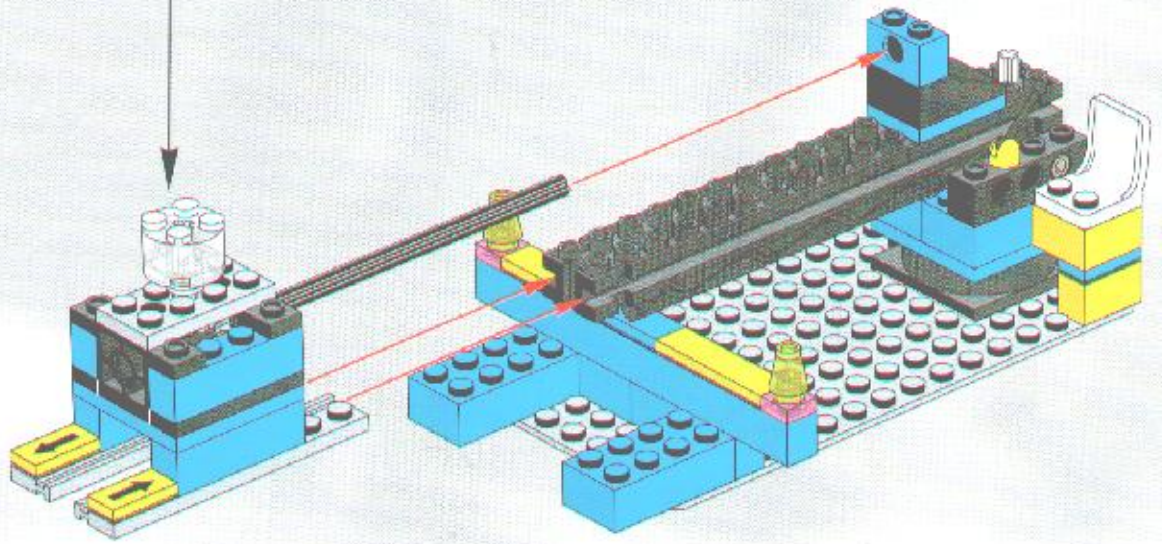
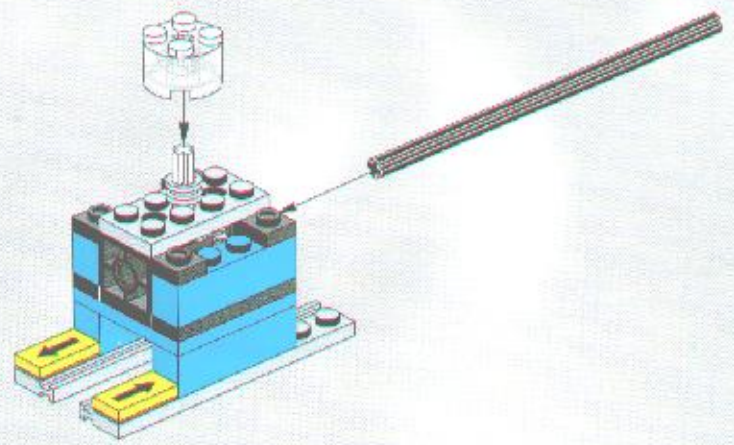
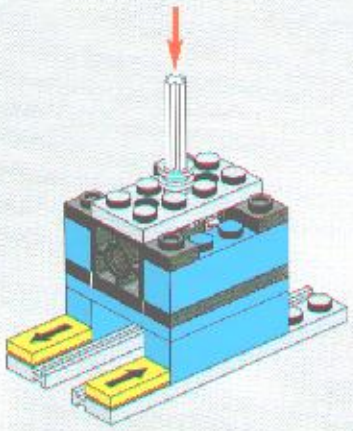

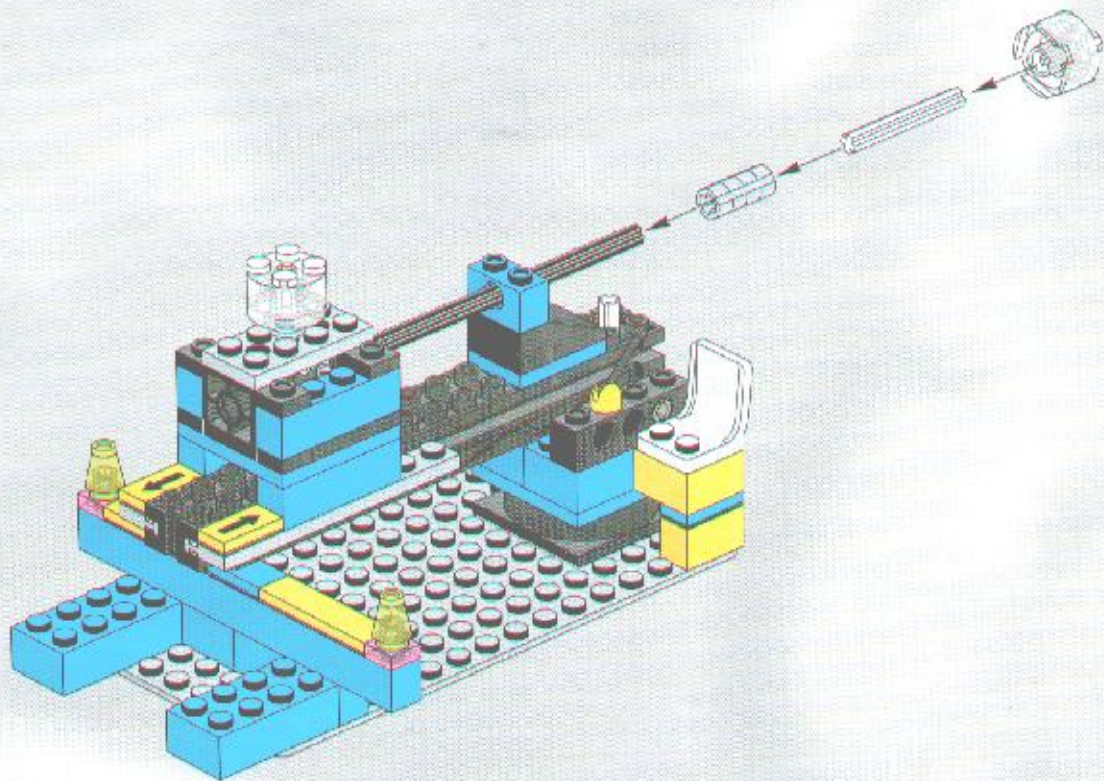

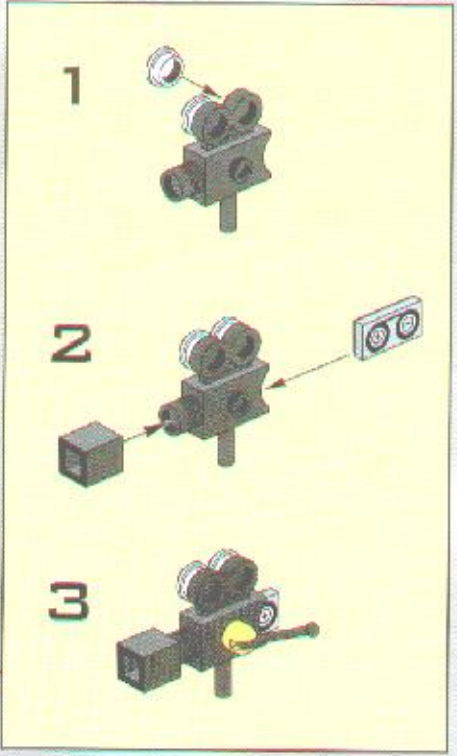
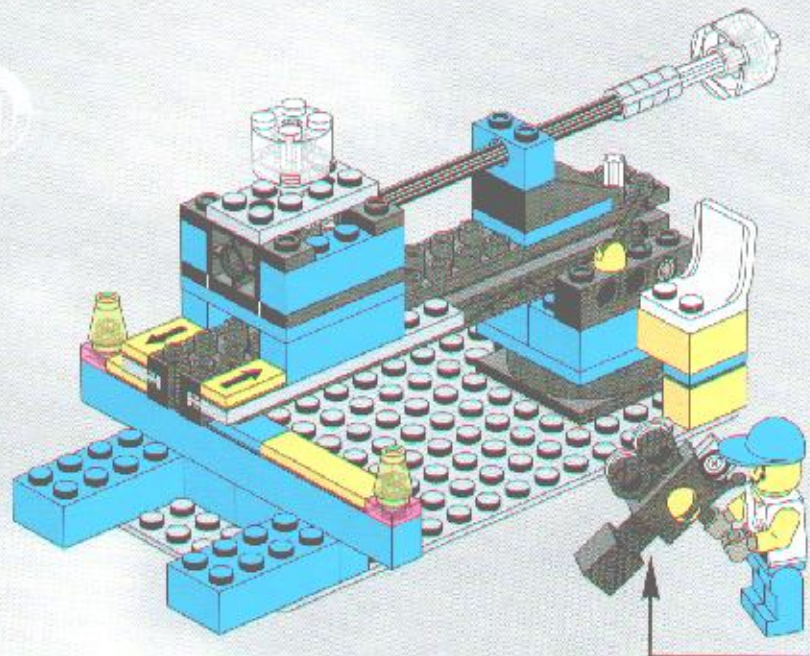

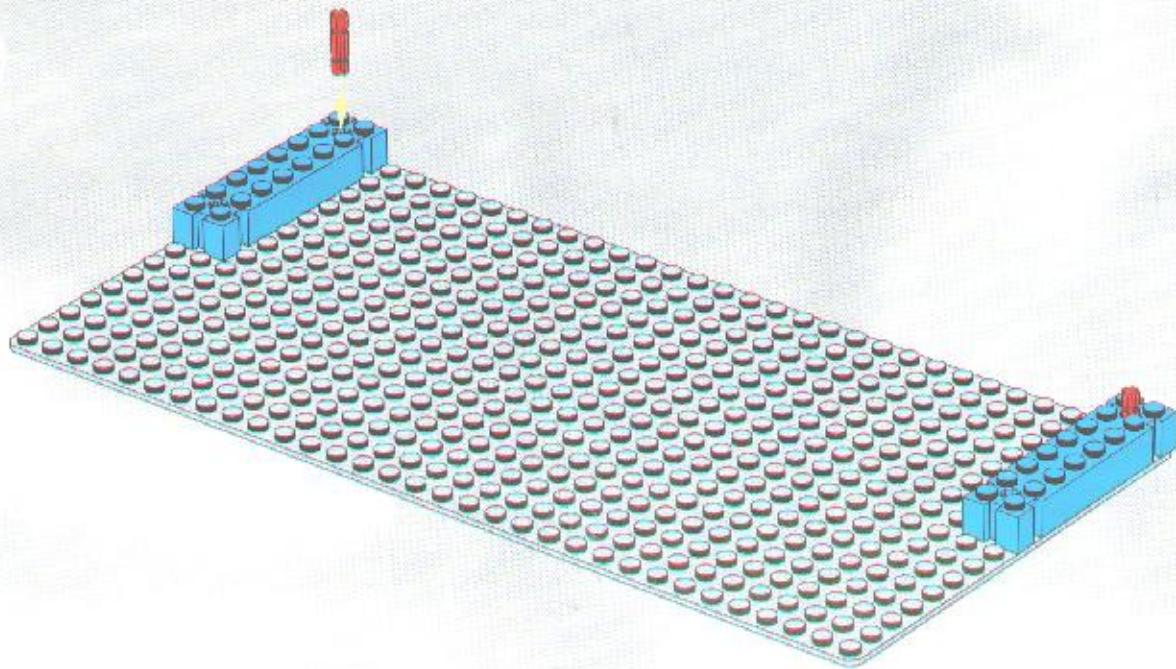
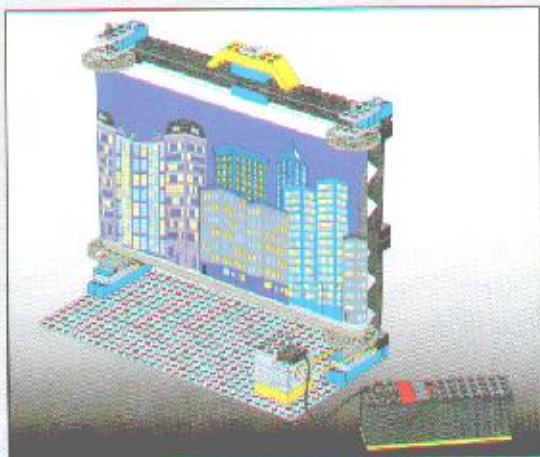

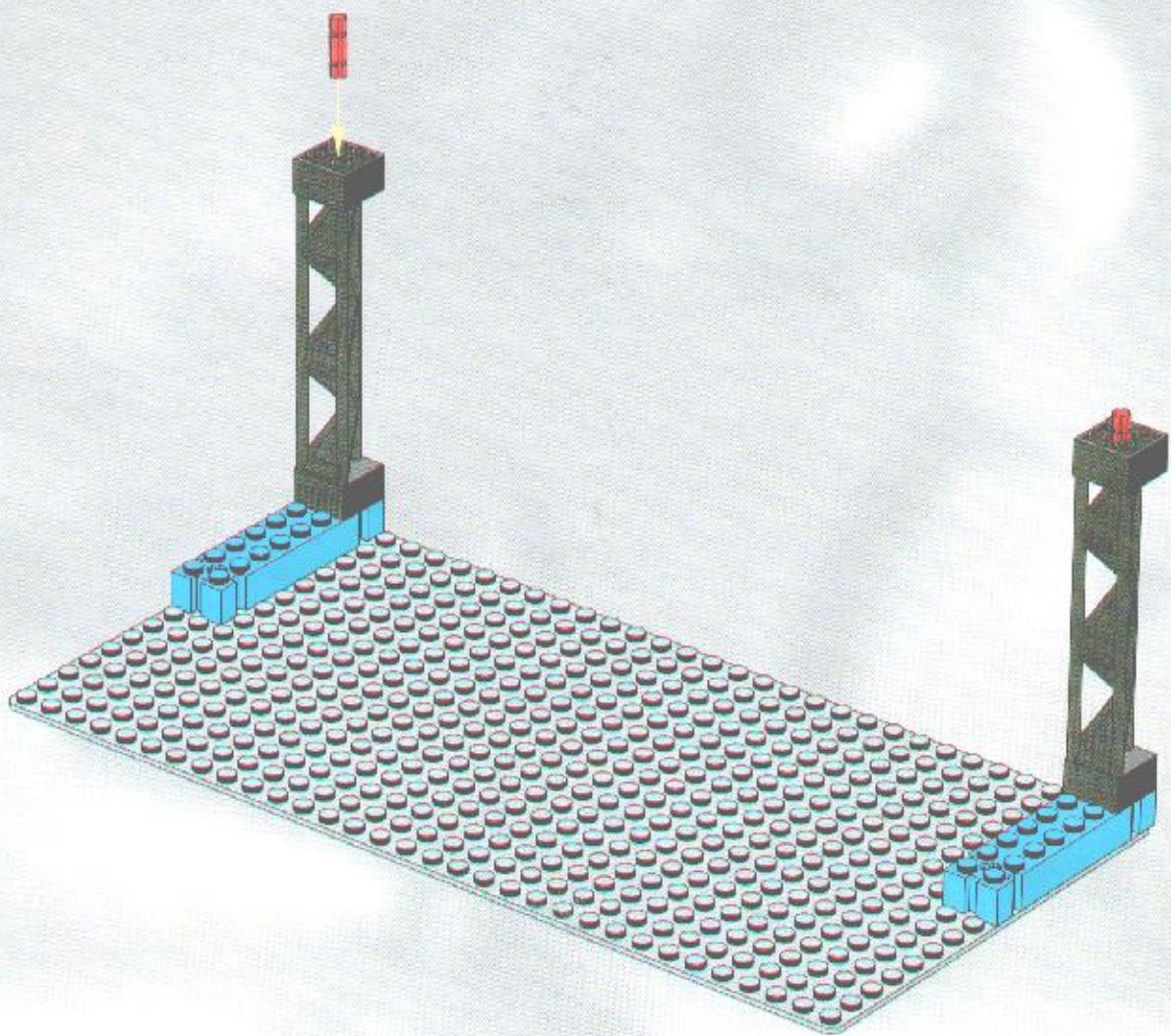

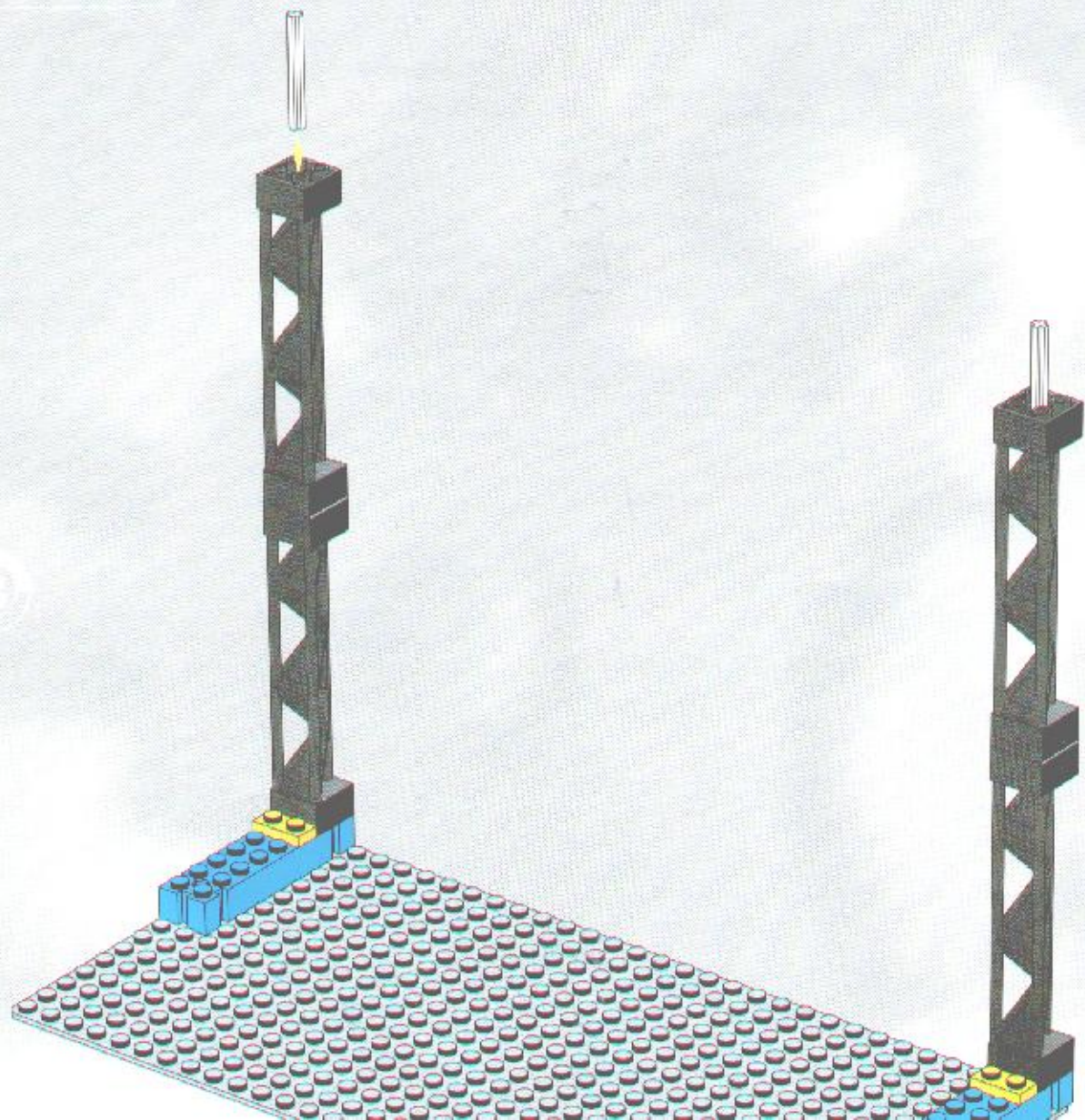

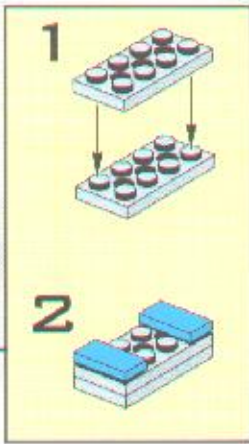
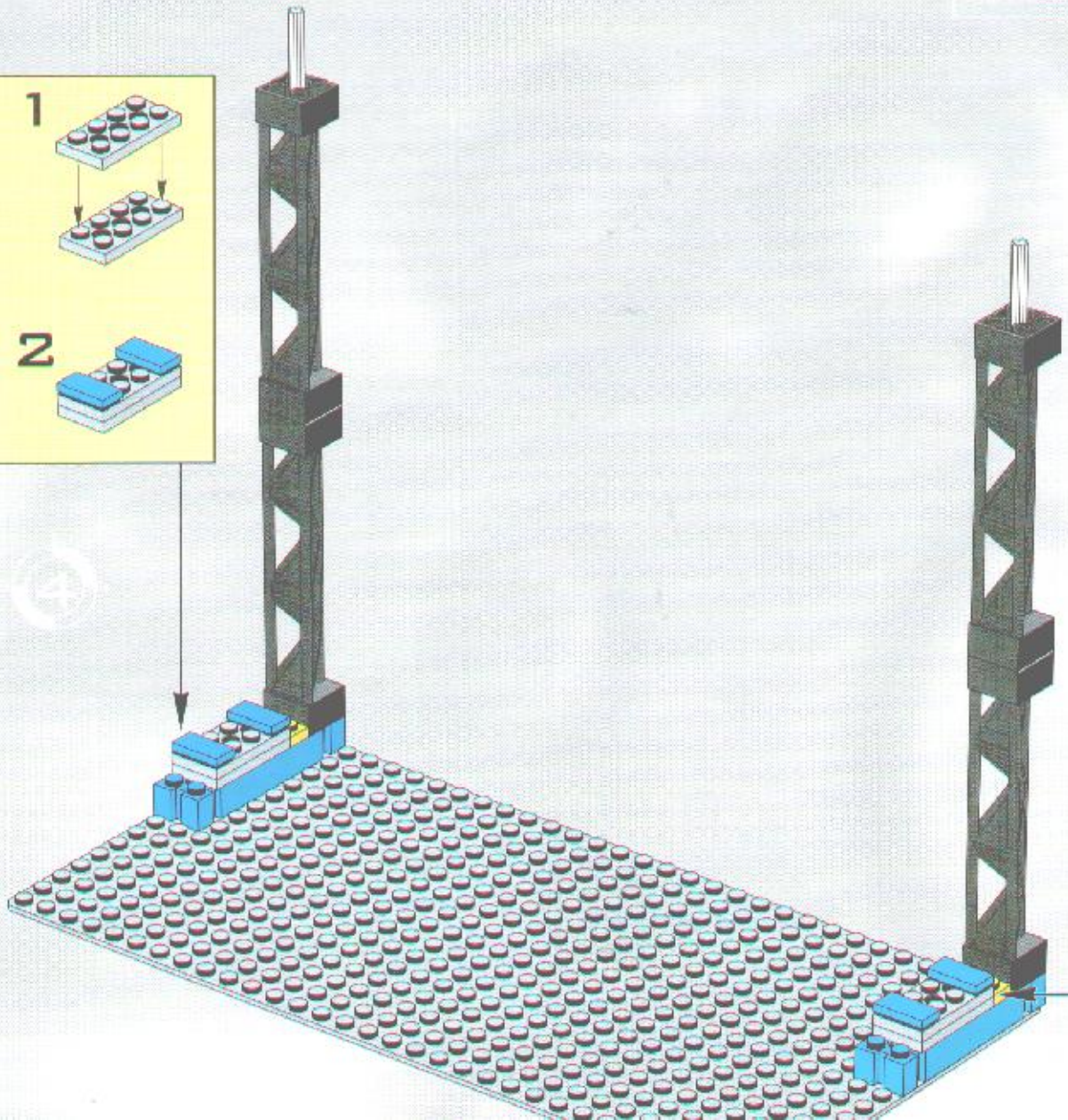
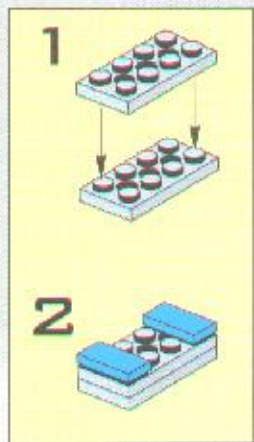

1

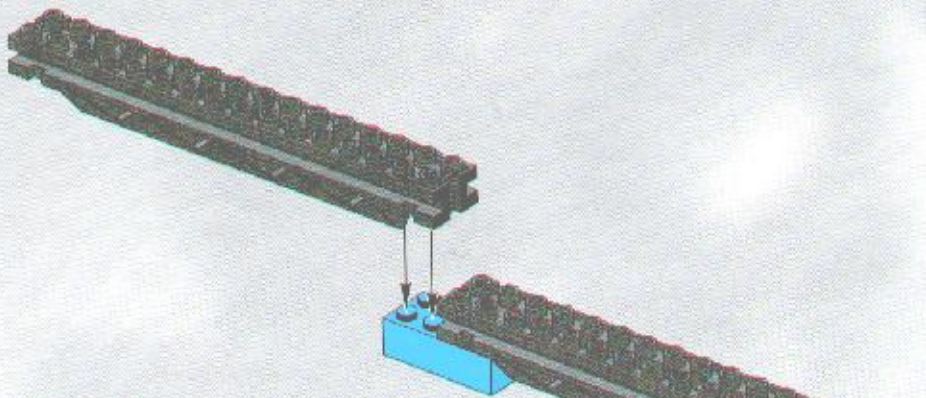

2

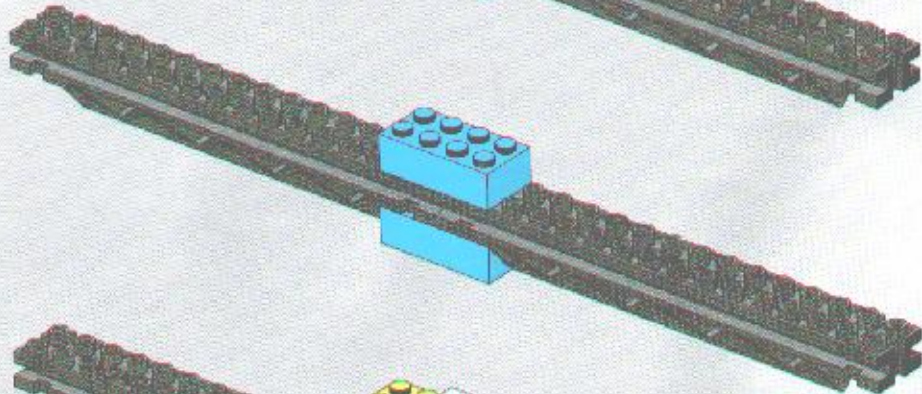

3

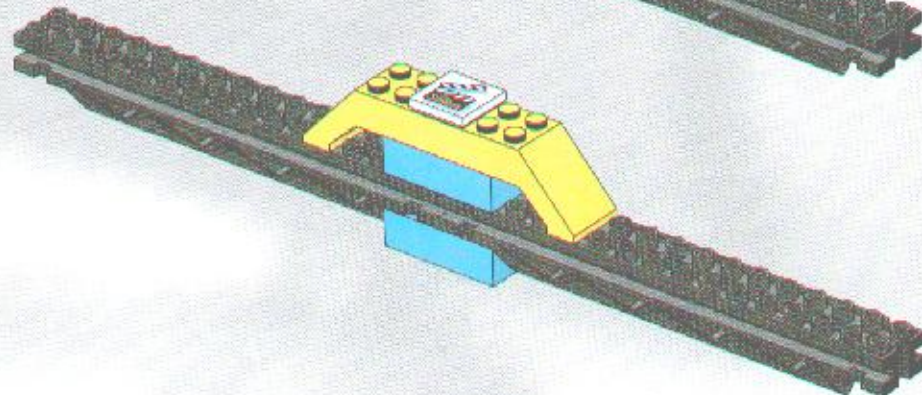

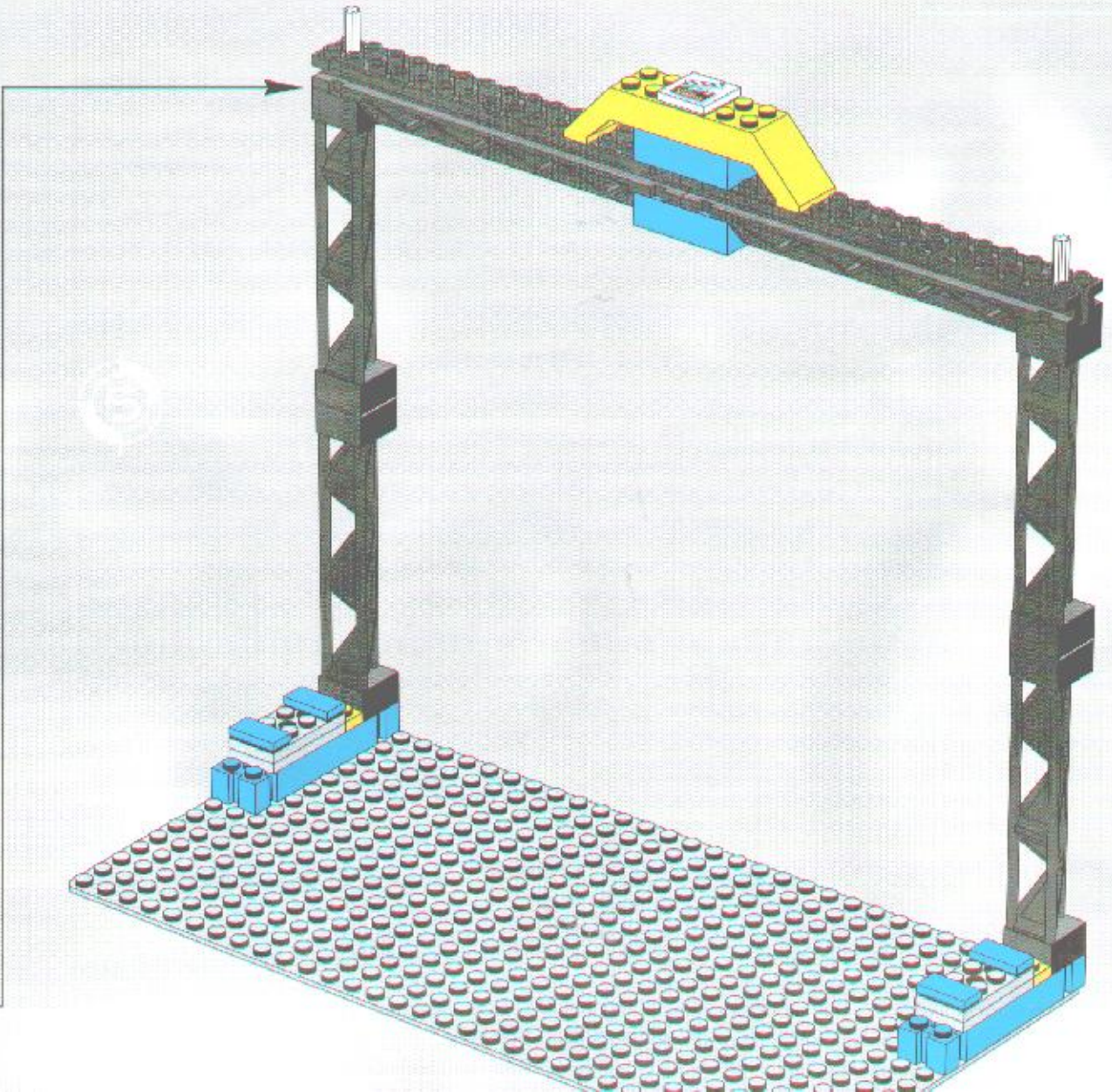

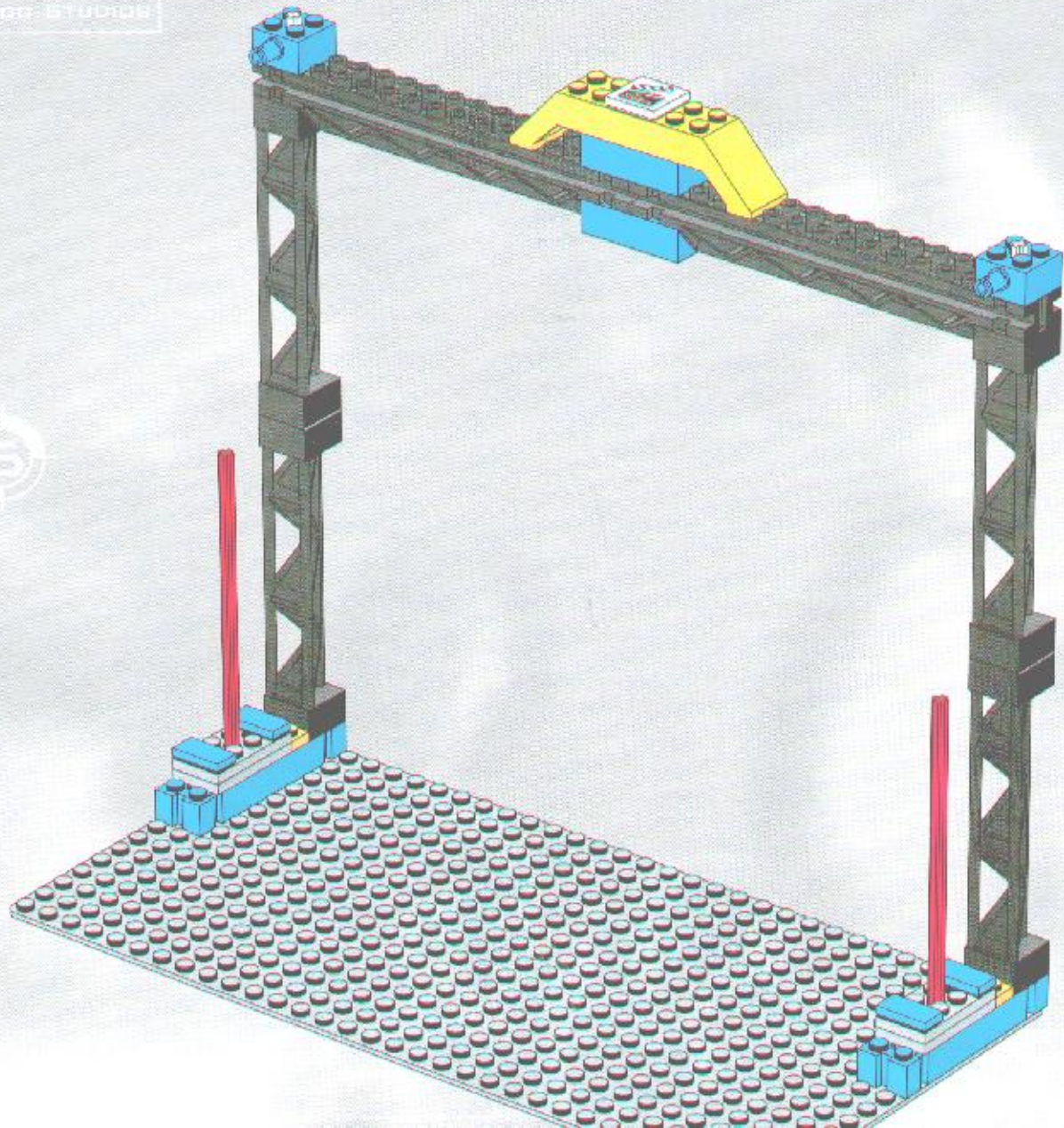

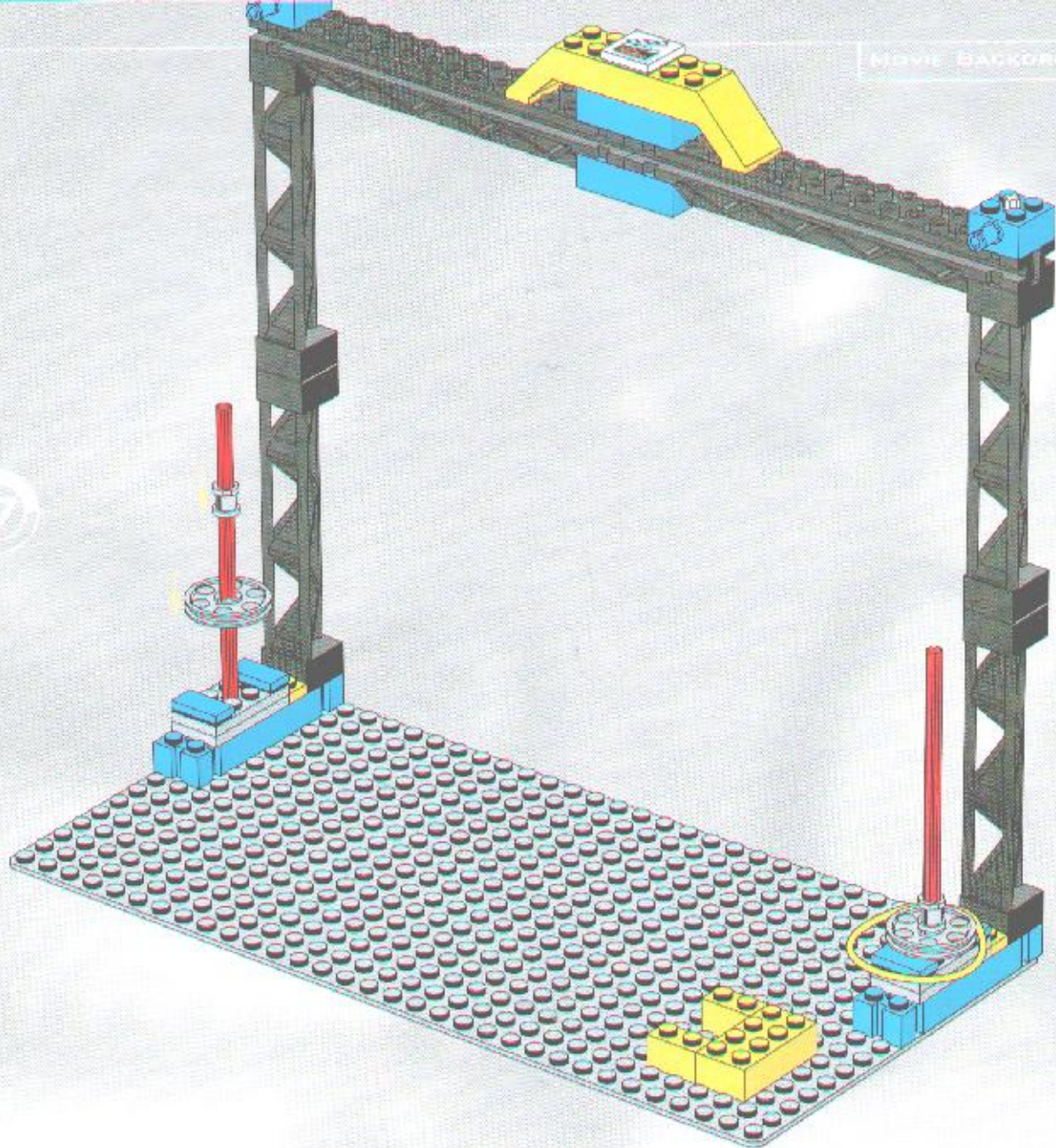

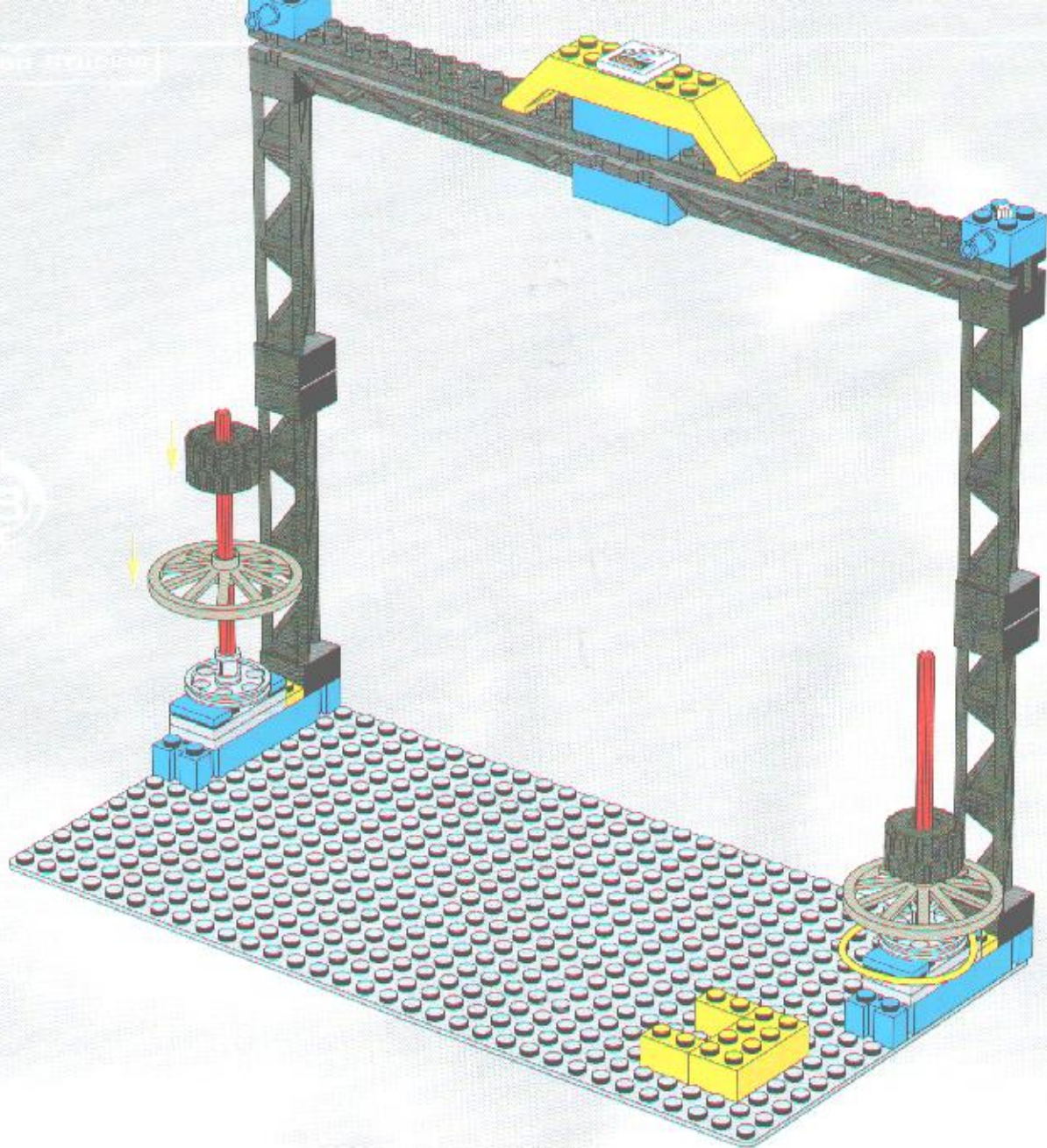

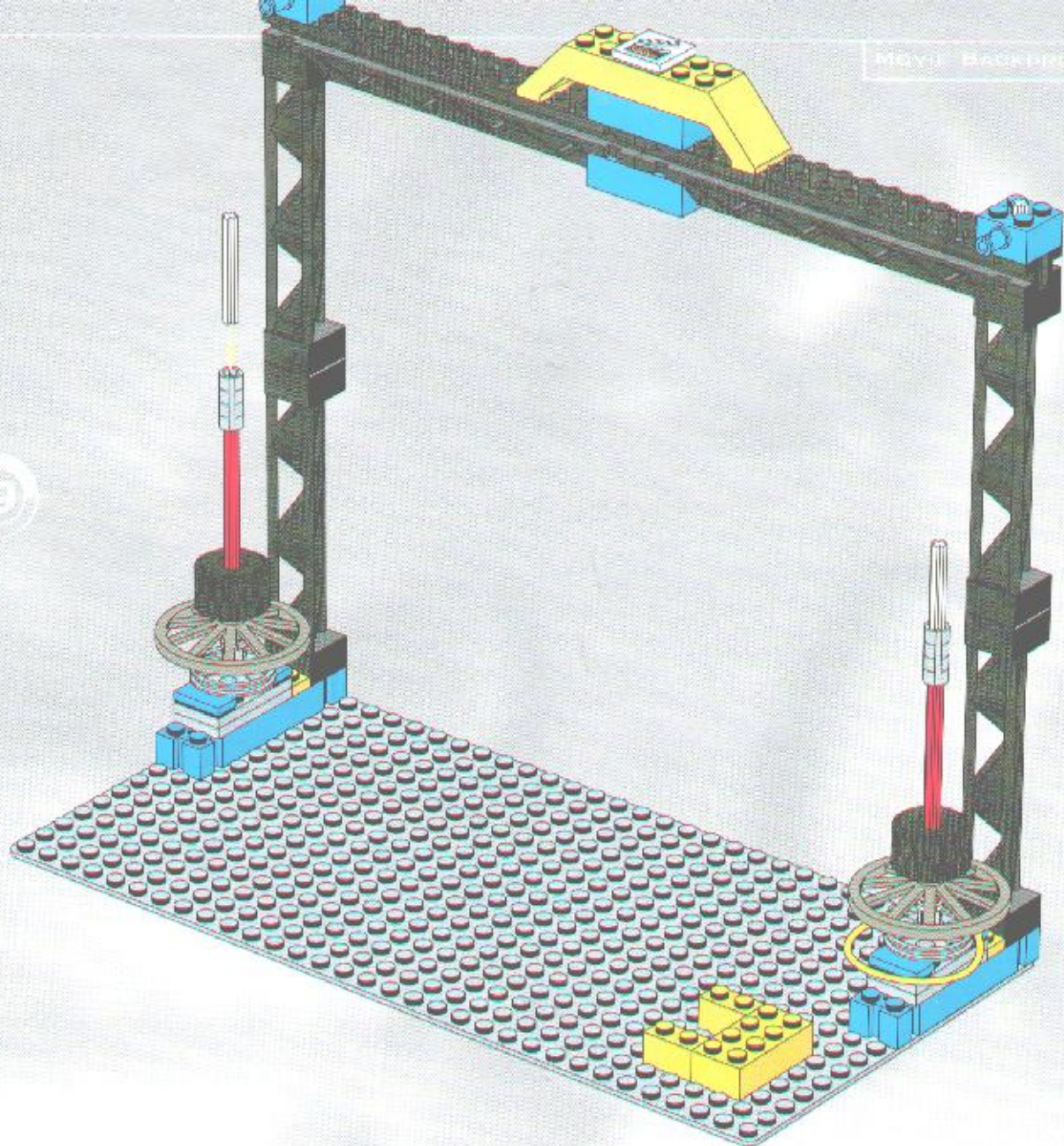

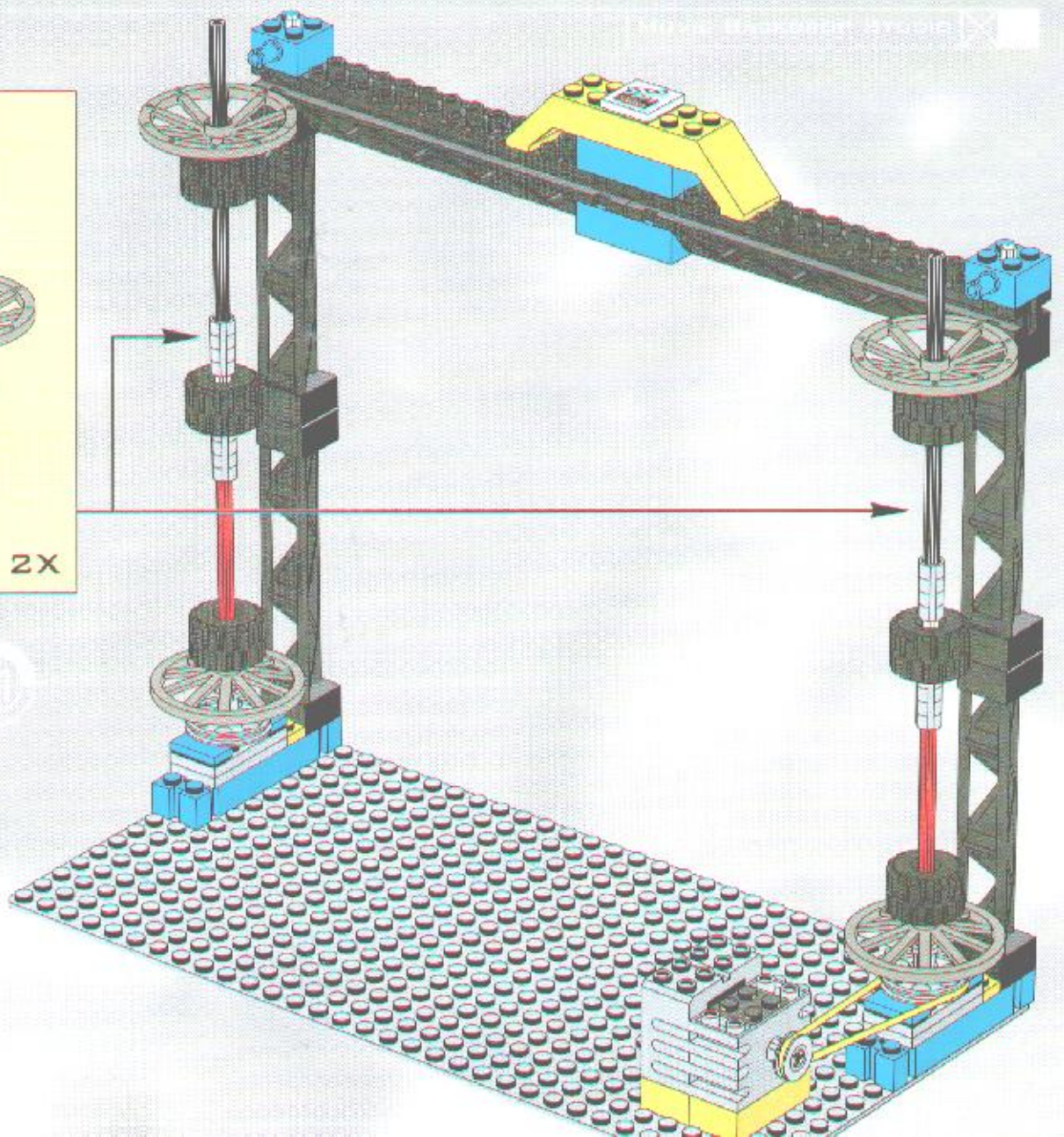
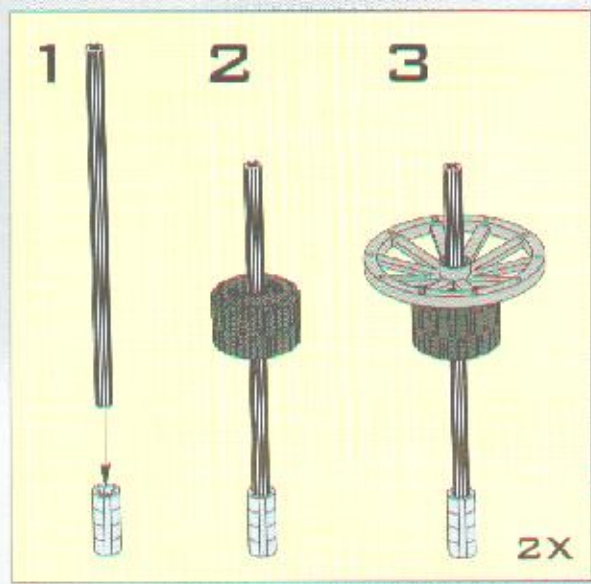

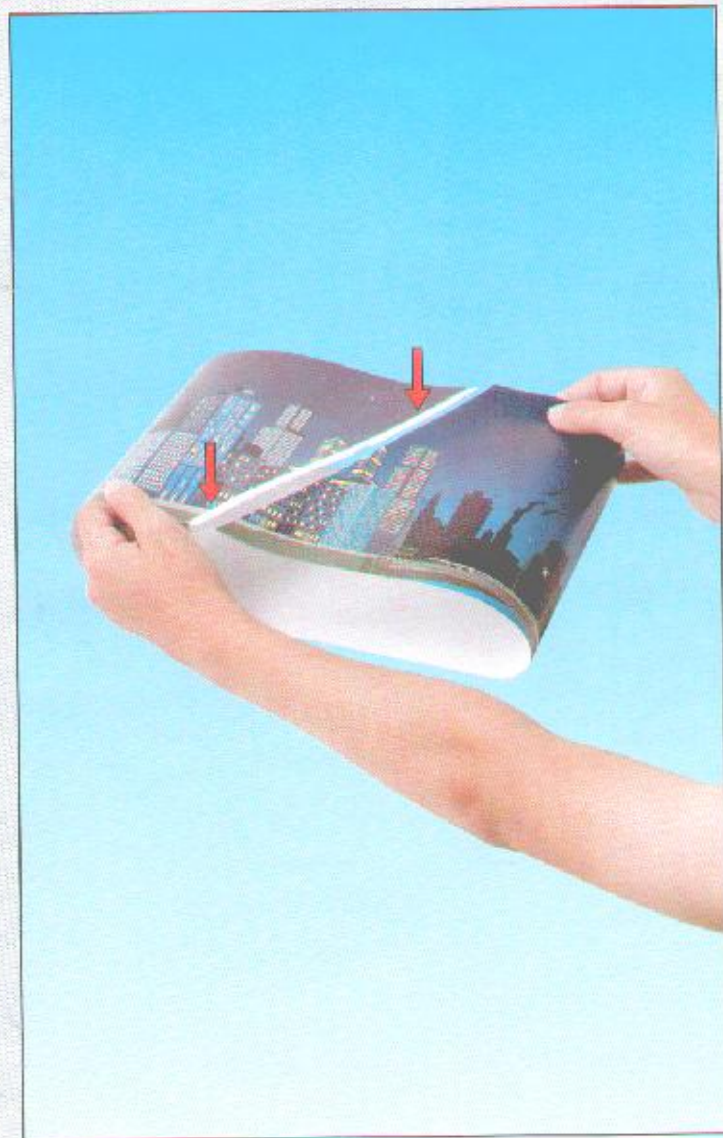
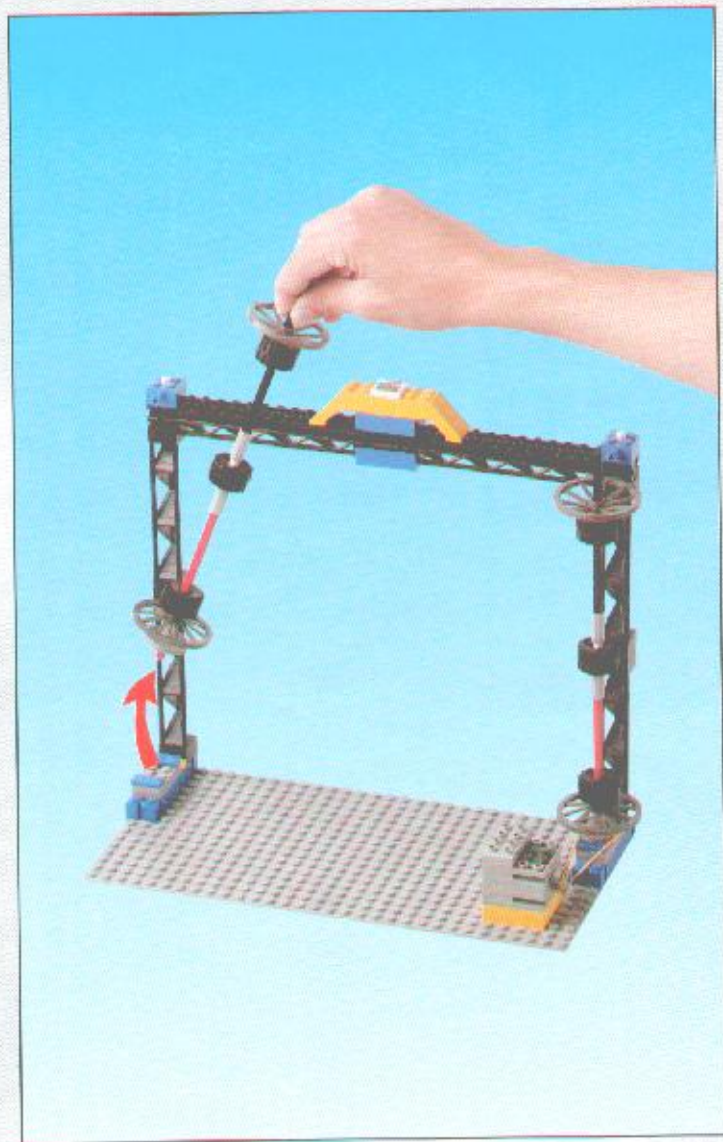

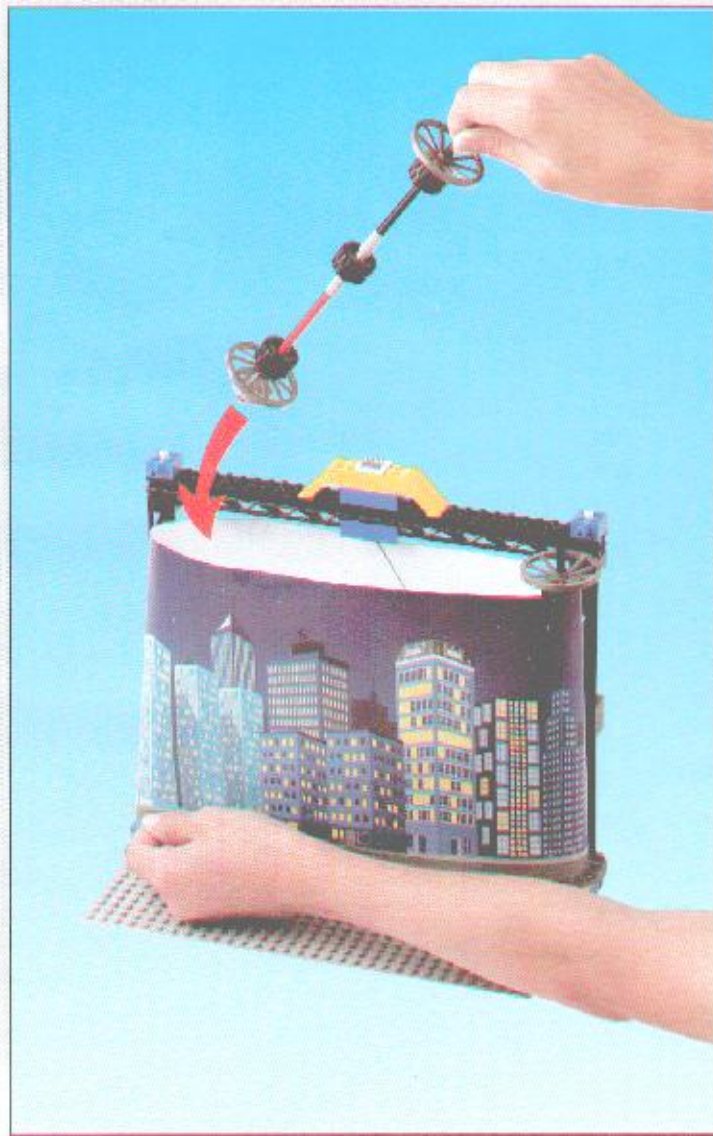
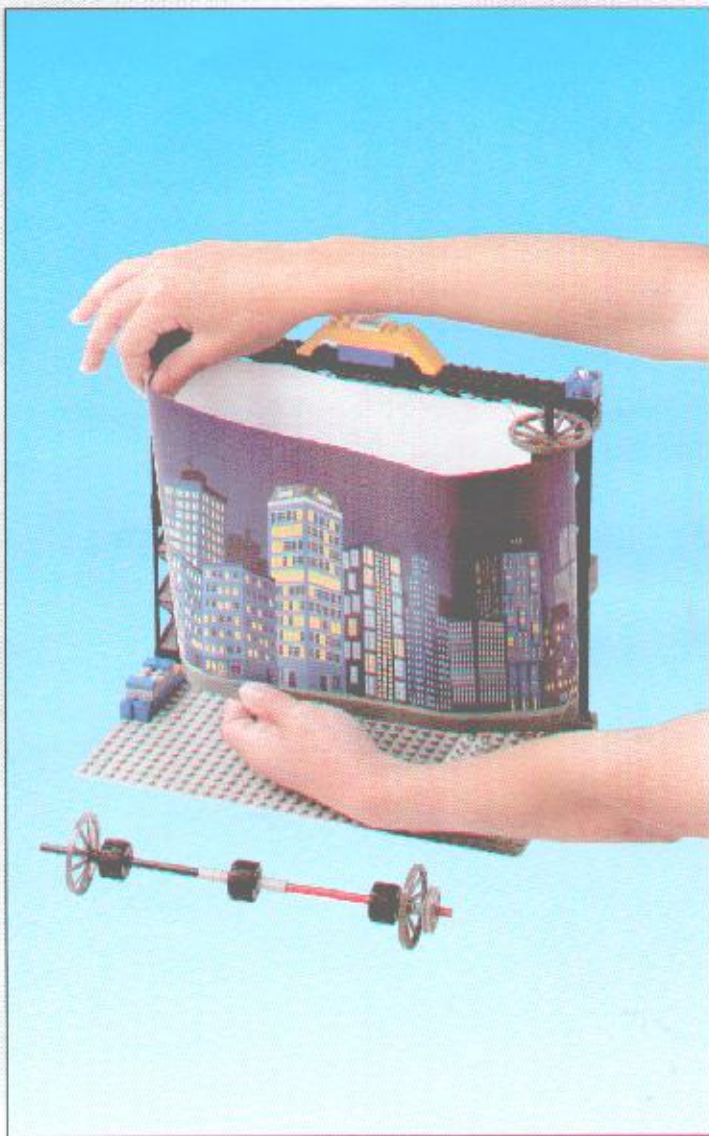

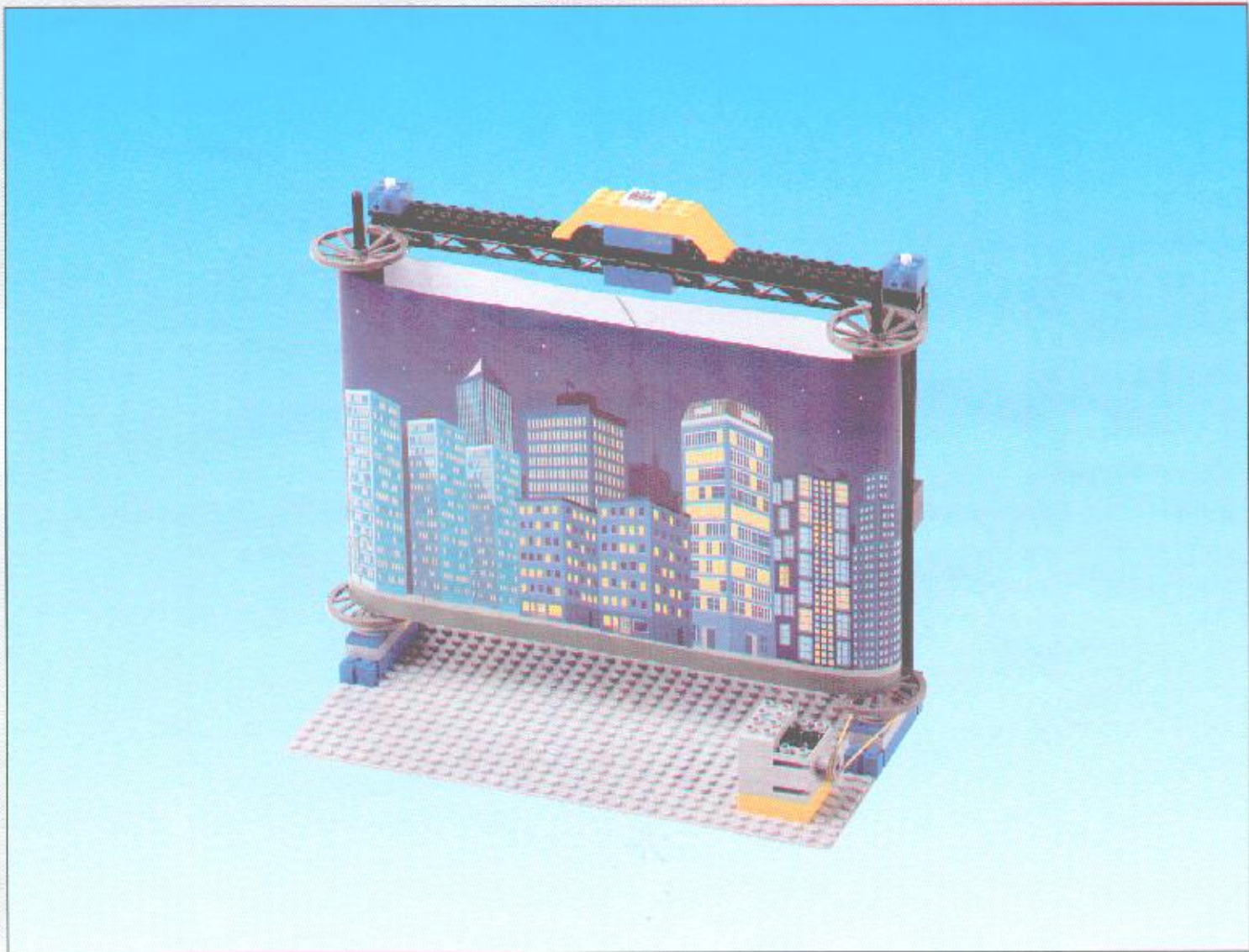

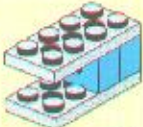

- 1 
- 2 
- 3  2X

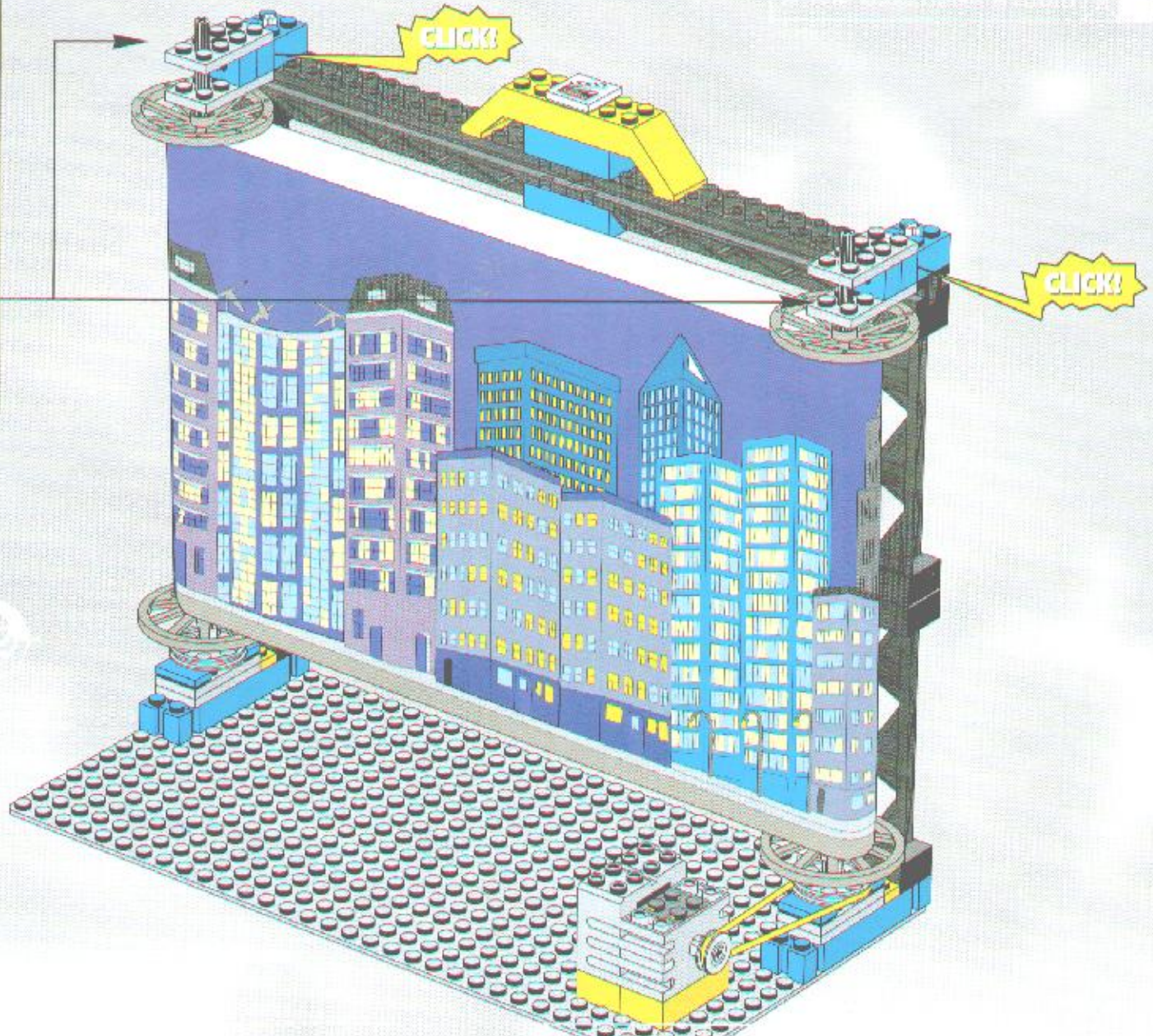

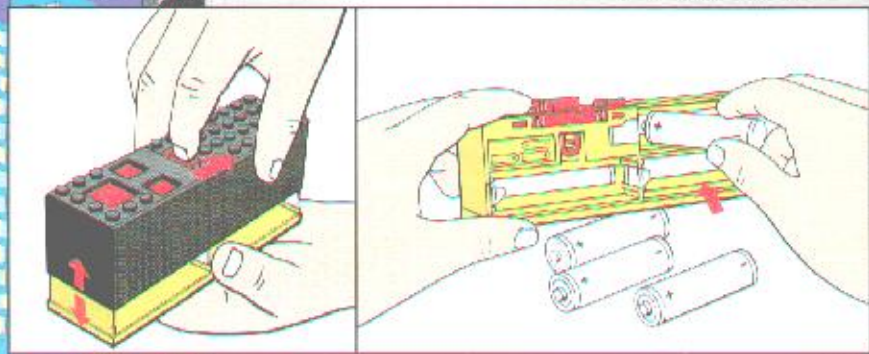
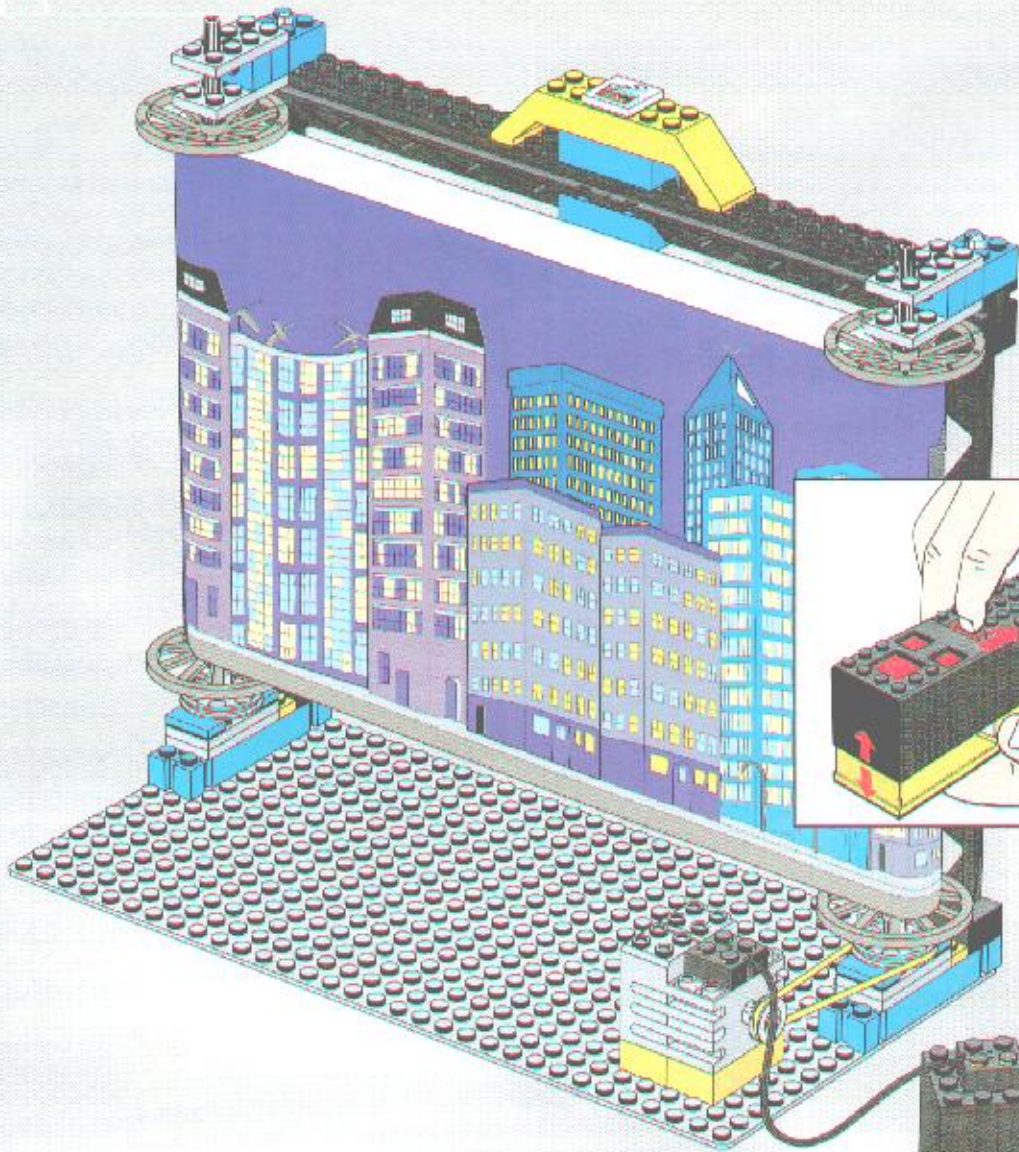

1,5V LR6 (AA)
1:1
6x



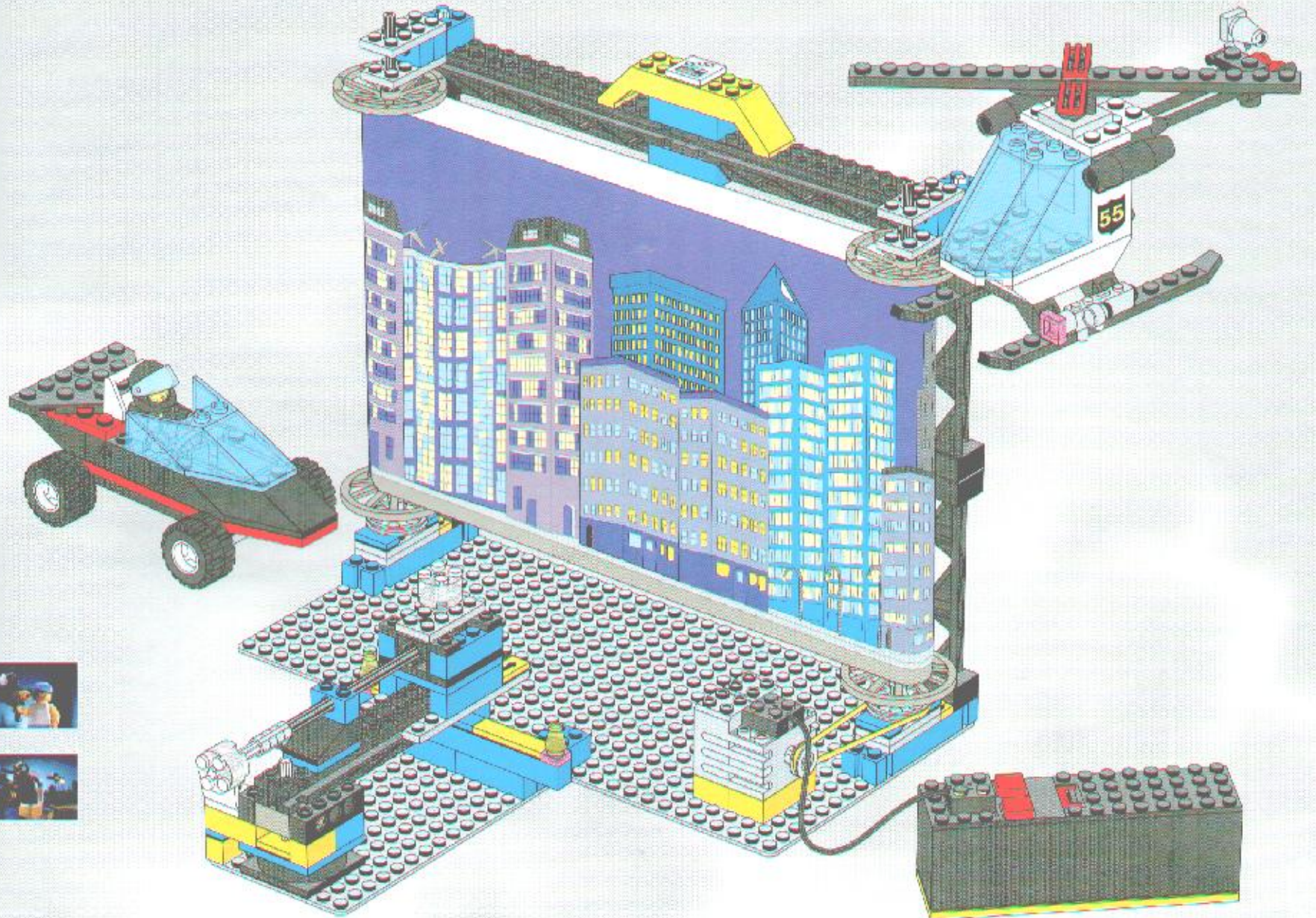

EN

Important information on about batteries

Never use different types of battery or together, nor use a combination of old and new batteries. Always remove the contents of the battery will not be used for a long time or if the battery is being run down, as battery acid (acid from the battery) can damage the product.

You can use rechargeable batteries but you must recharge these using the correct battery charger under the supervision of an adult. You cannot recharge rechargeable batteries while they are still in the product, and you must not try to do so. Never attempt to recharge non-rechargeable batteries.

DE

Wichtige Informationen zu Batterien

Benutzen Sie niemals unterschiedliche Arten von Batterien oder alte und neue gleichzeitig. Benutzen Sie auch die Batterien niemals wenn ein Modell leer ist. Zuerst entfernen Sie alle Batterien aus dem Produkt, bevor Sie es aufladen. Sie dürfen nicht versuchen, die Batterien zu laden, wenn sie nicht geladen sind. Die Rechargefunktion (falls der Benutzer verwandte Funktionen) hat nur dann eine dauerhafte Wirkung.

Es lassen sich auch wiederaufladbare Batterien verwenden. Allerdings sollten diese mit einem geeigneten Ladegerät aufgeladen werden. Unter Aufsicht eines Erwachsenen. Wiederaufladbare Batterien können nur geladen werden, wenn sie aus dem Produkt entfernt sind. (Falls die Recharge-Funktion vorhanden ist, kann sie sich in Mode befinden). Versuchen Sie immer, einen Ladezustand, normale Batterien wiederaufladen (Explosionsgefahr!).

FR

Informations importantes concernant les piles. N'utilisez jamais ensemble différentes types de piles, ni des piles neuves avec des piles usagées. Ne réutilisez jamais les piles, si vous n'avez pas le chargeur de recharge, une fois qu'elles ont été utilisées. Ne réutilisez pas les piles sans avoir effectué l'étape de recharge.

Il est possible d'utiliser des piles rechargeables à condition de les recharger dans le produit. Ne réutilisez pas des piles rechargeables sans le produit. Ne réutilisez pas des piles rechargeables sans le produit.

IT

Informazioni importanti sulle batterie. Non usare mai contemporaneamente batterie di tipi diversi o batterie nuove e usate insieme. Ricaricare sempre le batterie solo nel prodotto non se ne può per periodi prolungati, oppure se le batterie sono esaurite: l'acido delle batterie può fuoriuscire e danneggiare il prodotto o l'ambiente.

È possibile utilizzare batterie ricaricabili, che vanno però caricate in un apposito caricatore con la supervisione di un adulto. Le batterie ricaricabili non devono essere ricaricate nel prodotto. Non tentare mai di ricaricare le batterie non ricaricabili!

JA

電池の取扱いに関する重要事項
異なる種類の電池を混合して使用しないでください。新しい電池と古い電池を混合して使用しないでください。一度使用した電池は、充電器がない限り、もう一度充電しないでください。一度充電した電池は、もう一度充電しないでください。

充電可能な電池を使用することもできますが、充電器を使用する際は必ず大人が監督することとし、充電器の取扱説明書に従ってください。製品の中に電池を充電することはできません。充電可能な電池は、必ず充電器で充電してください。充電可能な電池を製品に充電しないでください。

HR

Bitanje baterije
Nikada ne miješajte različite ili stare i nove baterije zajedno, niti kombinirajte stare i nove baterije. Nikada ne pokušavajte baterije koje su već ispražnjene zajedno s novim ili starim baterijama. Uvijek uklonite baterije iz proizvoda prije nego što pokušate baterije nabaviti ili napuniti.

Može se koristiti baterije koje se mogu nabaviti ili napuniti jedino pomoću odgovarajućeg punjača, ali to mora raditi odrasla osoba. Baterije koje se mogu nabaviti ili napuniti ne smiju se nabaviti ili napuniti u proizvodu. Nikada ne pokušavajte nabaviti ili napuniti baterije koje se ne mogu nabaviti ili napuniti.

SL

Bitanje baterije
Nikoli ne uporabljajte skupne ali različne tipke baterije. Nikoli ne kombinirajte stare i nove baterije. Zmerite odstranite baterije iz naprave, če jo ne boste uporabljali dlje časa, ali če jo ne uporabljate več, saj lahko baterijska kislina (kislina iz baterije) poškoduje napravo.

Lahko uporabite tudi baterije, ki se polnijo, ampak jih morate polniti s primerno polnilno napravo pod nadzorstvom odrasle osebe. Baterije, ki se polnijo, ne smete polniti v napravi, in ne smete poskušati polniti baterij, ki se ne polnijo.

Lahko uporabite tudi baterije, ki se polnijo, ampak jih morate polniti s primerno polnilno napravo pod nadzorstvom odrasle osebe. Baterije, ki se polnijo, ne smete polniti v napravi, in ne smete poskušati polniti baterij, ki se ne polnijo.

SV

Viktig information om batterier

Använd aldrig olika typer av batterier tillsammans eller mixa olika gamla och nya batterier samtidigt. Använd aldrig batterier som du inte använder eller som du inte ska använda samtidigt. Använd aldrig batterier som du inte använder samtidigt. Använd aldrig batterier som du inte använder samtidigt.

Du kan använda laddningsbara batterier, men de måste laddas upp i tillämpligt laddningsutrustning under övervakning av en vuxen. Laddningsbara batterier kan inte laddas upp medan de sitter i produkten. Försök aldrig ladda upp batterier som inte är laddningsbara.

DA

Vigtig information om batterier

Brug aldrig forskellige typer batterier sammen eller mixe gamle batterier med nye. Brug aldrig sammen et nyt og et gammelt batteri, og brug aldrig gamle batterier sammen. Brug aldrig gamle batterier sammen.

Du kan anvende genopladelige batterier, men de skal oplades i den tilsvarende opladningsudrustning under overvakning af en voksen. Genopladelige batterier kan ikke oplades i produktet. Forsøg aldrig at genoplade batterier, som ikke er genopladelige.

EL

Σημαντικές πληροφορίες για τις μπαταρίες
Μην χρησιμοποιείτε ποτέ διαφορετικούς τύπους μπαταριών ή ποτέ και κομμάτια μπαταριών μαζί. Βγάλτε πάντα τις μπαταρίες, αν δεν χρησιμοποιείτε το προϊόν για αρκετό καιρό ή αν οι μπαταρίες έχουν εξαντληθεί, γιατί το οξύ των μπαταριών μπορεί να επηρεάσει το προϊόν.

Μπορείτε να χρησιμοποιείτε επαναφορτιζόμενες μπαταρίες, αλλά θα πρέπει να τις φορτίσετε χρησιμοποιώντας τον κατάλληλο φορτιστή μπαταριών υπό την επίβλεψη ενός ενήλικου. Δεν πρέπει να επαναφορτίζετε τις επαναφορτιζόμενες μπαταρίες όταν αυτές βρίσκονται μέσα στο προϊόν και ποτέ, ενώ χρησιμοποιείτε το προϊόν. Ποτέ μην προσπαθείτε να φορτίσετε μπαταρίες που δεν είναι επαναφορτιζόμενες μπαταρίες.

PT

Informações importantes acerca das pilhas
Nunca use pilhas de pilhas diferentes em conjunto, nem use combinações de pilhas velhas e novas. Nunca tente carregar pilhas que não são produzidas para serem usadas no produto, nem tente carregar pilhas que não são produzidas para serem usadas no produto.

É possível utilizar pilhas recarregáveis, mas estas devem ser recarregadas num aparelho adequado sob a supervisão de um adulto. Não é possível recarregar pilhas recarregáveis enquanto estas estão a ser usadas no produto, e não tente nunca carregar pilhas que não são recarregáveis.

PL

Ważna informacja o bateriach
Nigdy nie używaj razem różnych rodzajów baterii. Nigdy nie kombinuj starej i nowej baterii. Zawsze należy wyjąć wszystkie baterie z urządzenia, gdy je nie używasz przez dłuższy okres czasu, nie zamierzysz używać z urządzeniem, albo gdy bateria się zużywa. Nie próbuj ładować baterii, które nie są do tego przeznaczone.

Możesz stosować baterie do wielokrotnego ładowania, ale powinny być one ładowane przy pomocy odpowiedniego urządzenia pod nadzorem dorosłego. Nie należy próbować ładować baterii, które nie są do tego przeznaczone.

Możesz stosować baterie do wielokrotnego ładowania, ale powinny być one ładowane przy pomocy odpowiedniego urządzenia pod nadzorem dorosłego. Nie należy próbować ładować baterii, które nie są do tego przeznaczone.

CS

Důležitá informace o bateriích
Nikdy nepoužívejte různé typy baterií nebo kombinace starých a nových baterií. Neodstraňujte všechny staré baterie z výrobku, aniž byste odstranili i nové baterie. Nikdy ne pokoušejte se nabíjet baterie, které nejsou určeny k nabíjení.

Můžete používat nabíjecí baterie, ale musíte je nabíjet pouze v vhodné nabíjecí jednotce pod dohledem dospělé osoby. Nabíjecí baterie nelze nabíjet, když jsou v produktu. Nikdy ne pokoušejte nabíjet baterie, které nejsou určeny k nabíjení.

Můžete používat nabíjecí baterie, ale musíte je nabíjet pouze v vhodné nabíjecí jednotce pod dohledem dospělé osoby. Nabíjecí baterie nelze nabíjet, když jsou v produktu. Nikdy ne pokoušejte nabíjet baterie, které nejsou určeny k nabíjení.

SK

Dôležitá informácia o batériách
Nikdy nepoužívajte odlišné typy batérií spoločne, ani kombinácie starých batérií a nových. Batérie nikdy nevyberajte z výrobku, ak sa v ňom nachádzajú nové batérie. Nikdy ne pokúšajte nabíjať batérie, ktoré nie sú určené na nabíjanie.

Môžete používať nabíjateľné batérie, ale musíte ich nabíjať iba v vhodnej nabíjacej jednotke pod dohľadom dospelého osoby. Nabíjateľné batérie sa nemôžu nabíjať, keď sú v produkte. Nikdy ne pokúšajte nabíjať batérie, ktoré nie sú určené na nabíjanie.

HU

Főleg fontos információk a cellákról
Soha ne használjon különböző típusú elemeket egyidejűleg, illetve ne kombinálja az új elemeket az elhasználtakkal. Mindig eltávolítsa az elemeket a készülékből, amikor nem használja, és ne próbálja meg feltölteni az elemeket, amelyek nem készültek feltöltésre.

Használhat tölthető elemeket, de ezeket csak megfelelő töltőben lehet feltölteni, és ezt mindig csak felnőtt felügyelet mellett teheti meg. Ne próbálja meg feltölteni az elemeket, amelyek nem készültek feltöltésre.

FI

Tärkeä tieto akkujen käytöstä
Älä koskaan käytä eri tyyppisiä akkujen yhdistelmä, tai vanhoja akkujen yhdistelmä uusia akkujen kanssa. Älä yritä ladata akkua, jota ei ole tarkoitettu lataamiseen.

Voit käyttää latausakkuja, mutta ne tulee ladata vain oikeassa latauslaitteessa aikuisen valvonnassa. Latausakkuja ei saa ladata, kun ne ovat vielä tuotteessa. Älä yritä ladata akkua, jota ei ole tarkoitettu lataamiseen.

RU

Важная информация о батареях
Никогда не используйте вместе батареи различных типов, а также старые и новые батареи. Всегда вынимайте батареи из оборудования, если не собираетесь использовать его в течение длительного времени или если батареи уже разрядились. Никогда не пытайтесь зарядить батареи, которые не предназначены для зарядки.

Вы можете использовать перезарядяющиеся батареи, но заряжать их можно только в специальном зарядном устройстве под наблюдением взрослого. Перезарядяющиеся батареи нельзя заряжать в устройстве. Никогда не пытайтесь заряжать батареи, которые не предназначены для зарядки.

Вы можете использовать перезарядяющиеся батареи, но заряжать их можно только в специальном зарядном устройстве под наблюдением взрослого. Перезарядяющиеся батареи нельзя заряжать в устройстве. Никогда не пытайтесь заряжать батареи, которые не предназначены для зарядки.

RO

Bateriile
Nu folosi niciodată două diferite tipuri de baterii împreună sau o combinație de baterii vechi și noi. Totdeauna scoate bateriile din produs înainte să nu mai folosești produsul sau dacă ai înlocui o baterie cu o nouă baterie. Nu încerca să încarci baterii care nu sunt reîncărcabile.

Poți folosi baterii reîncărcabile, dar acestea trebuie încărcate folosind un încărcător special, sub supravegherea unui adult. Bateriile reîncărcabile nu pot fi încărcate în produs și nu trebuie să încerci să încarci baterii care nu sunt reîncărcabile.

Poți folosi baterii reîncărcabile, dar acestea trebuie încărcate folosind un încărcător special, sub supravegherea unui adult. Bateriile reîncărcabile nu pot fi încărcate în produs și nu trebuie să încerci să încarci baterii care nu sunt reîncărcabile.

BG

Важна информация за батерии
Никогато не използвайте различни типове батерии заедно, както и комбинации от стари и нови батерии. Винаги изваждай батериите от продукта, когато не го използваш, или когато искаш да смените батериите. Никога не се опитвай да зареждаш батерии, които не са предназначени за зареждане.

Можеш да използваш батерии, които се зареждат, но те трябва да се зареждат само в подходящо зареждащо устройство и само под надзора на възрастен. Реchargeable батерии не могат да се зареждат, когато са в продукта. Никога не се опитвай да зареждаш батерии, които не са предназначени за зареждане.

Можеш да използваш батерии, които се зареждат, но те трябва да се зареждат само в подходящо зареждащо устройство и само под надзора на възрастен. Реchargeable батерии не могат да се зареждат, когато са в продукта. Никога не се опитвай да зареждаш батерии, които не са предназначени за зареждане.

LV

Baterijas
Nedrīkst lietot kopā divus dažādu tipu baterijas, un nedrīkst lietot kopā vecas baterijas un jaunās baterijas. Vienmēr izņem visas baterijas no ierīces, ja tās neizmanto, un nekad neizmēģini uzlādēt baterijas, kas nav paredzētas uzlādei.

Var izmantot uzlādējamas baterijas, bet tās jāuzlādē tikai speciālā uzlādēšanai paredzētā ierīcē, un vienmēr jānodrošina uzlādēšanu pieaugušā uzraudzībā. Uzlādējamas baterijas nevar uzlādēt ierīcē. Neizmēģini uzlādēt baterijas, kas nav paredzētas uzlādei.

UK

Важная информация о батареях
Никогда не используйте вместе батареи различных типов, а также старые и новые батареи. Всегда вынимайте батареи из оборудования, если не собираетесь использовать его в течение длительного времени или если батареи уже разрядились. Никогда не пытайтесь зарядить батареи, которые не предназначены для зарядки.

Вы можете использовать перезарядяющиеся батареи, но заряжать их можно только в специальном зарядном устройстве под наблюдением взрослого. Перезарядяющиеся батареи нельзя заряжать в устройстве. Никогда не пытайтесь заряжать батареи, которые не предназначены для зарядки.

PL

Ważna informacja o bateriach
Nigdy nie używaj razem różnych rodzajów baterii. Nigdy nie kombinuj starej i nowej baterii. Zawsze należy wyjąć wszystkie baterie z urządzenia, gdy je nie używasz przez dłuższy okres czasu, nie zamierzysz używać z urządzeniem, albo gdy bateria się zużywa. Nie próbuj ładować baterii, które nie są do tego przeznaczone.

Możesz stosować baterie do wielokrotnego ładowania, ale powinny być one ładowane przy pomocy odpowiedniego urządzenia pod nadzorem dorosłego. Nie należy próbować ładować baterii, które nie są do tego przeznaczone.

RU

Важная информация о батареях
Никогда не используйте вместе батареи различных типов, а также старые и новые батареи. Всегда вынимайте батареи из оборудования, если не собираетесь использовать его в течение длительного времени или если батареи уже разрядились. Никогда не пытайтесь зарядить батареи, которые не предназначены для зарядки.

Вы можете использовать перезарядяющиеся батареи, но заряжать их можно только в специальном зарядном устройстве под наблюдением взрослого. Перезарядяющиеся батареи нельзя заряжать в устройстве. Никогда не пытайтесь заряжать батареи, которые не предназначены для зарядки.

Вы можете использовать перезарядяющиеся батареи, но заряжать их можно только в специальном зарядном устройстве под наблюдением взрослого. Перезарядяющиеся батареи нельзя заряжать в устройстве. Никогда не пытайтесь заряжать батареи, которые не предназначены для зарядки.

BLX-NL

Baterijen informatie voor batterijen
Gebruik nooit verschillende soorten of nieuwe en oude batterijen tegelijkertijd. Verwijder de batterijen altijd als u het product niet langer wilt gebruiken of als de batterijen leeg zijn. Probeer niet te laden met batterijen die niet oplaadbare zijn, het product beschadigen kan.

Je kan oplaadbare batterijen gebruiken maar ze moeten in een voor hen speciaal gemaakt oplader worden geladen van een volwassene worden gebruikt. Oplaadbare batterijen kunnen niet worden geladen in het product. Probeer niet te laden met oplaadbare batterijen die niet oplaadbare zijn, het product beschadigen kan.

Je kan oplaadbare batterijen gebruiken maar ze moeten in een voor hen speciaal gemaakt oplader worden geladen van een volwassene worden gebruikt. Oplaadbare batterijen kunnen niet worden geladen in het product. Probeer niet te laden met oplaadbare batterijen die niet oplaadbare zijn, het product beschadigen kan.

ES

Información importante sobre las baterías
No mezclar nunca diferentes tipos de baterías, ni utilizar baterías antiguas y nuevas a la vez. Siempre retire todas las baterías si el producto no se utilizará por un largo período de tiempo o si las baterías están gastadas, ya que el ácido de las baterías (ácido de las baterías) puede dañar el producto.

Se pueden utilizar baterías recargables, pero estas deben recargarse en un cargador adecuado bajo la supervisión de un adulto. Las baterías recargables no pueden recargarse mientras permanecen en el producto. No intentar cargar baterías que no se cargan.

ZH

電池使用須知
切勿混用不同類型的電池，且不要在未受指導的情況下混合使用。如要更換舊電池，請先將電池取出。請勿嘗試為非可充電電池充電。請勿嘗試為非可充電電池充電。

您可以使用充電的循環電池，但必須選擇適當的充電器，並且在成年人的指導下才可進行充電。電池仍在產品內時不能充電的，請勿進行嘗試。切勿嘗試為非可充電電池充電。

您可以使用充電的循環電池，但必須選擇適當的充電器，並且在成年人的指導下才可進行充電。電池仍在產品內時不能充電的，請勿進行嘗試。切勿嘗試為非可充電電池充電。

UK

Важная информация о батареях
Никогда не используйте вместе батареи различных типов, а также старые и новые батареи. Всегда вынимайте батареи из оборудования, если не собираетесь использовать его в течение длительного времени или если батареи уже разрядились. Никогда не пытайтесь зарядить батареи, которые не предназначены для зарядки.

Вы можете использовать перезарядяющиеся батареи, но заряжать их можно только в специальном зарядном устройстве под наблюдением взрослого. Перезарядяющиеся батареи нельзя заряжать в устройстве. Никогда не пытайтесь заряжать батареи, которые не предназначены для зарядки.

FR

Informations importantes sur les piles
N'utilisez jamais ensemble différentes types de piles, ni des piles neuves avec des piles usagées. Ne réutilisez jamais les piles, si vous n'avez pas le chargeur de recharge, une fois qu'elles ont été utilisées. Ne réutilisez pas les piles sans avoir effectué l'étape de recharge.

Il est possible d'utiliser des piles rechargeables à condition de les recharger dans le produit. Ne réutilisez pas des piles rechargeables sans le produit. Ne réutilisez pas des piles rechargeables sans le produit.

IT

Informazioni importanti sulle batterie
Non usare mai contemporaneamente batterie di tipi diversi o batterie nuove e usate insieme. Ricaricare sempre le batterie solo nel prodotto non se ne può per periodi prolungati, oppure se le batterie sono esaurite: l'acido delle batterie può fuoriuscire e danneggiare il prodotto o l'ambiente.

È possibile utilizzare batterie ricaricabili, che vanno però caricate in un apposito caricatore con la supervisione di un adulto. Le batterie ricaricabili non devono essere ricaricate nel prodotto. Non tentare mai di ricaricare le batterie non ricaricabili!

È possibile utilizzare batterie ricaricabili, che vanno però caricate in un apposito caricatore con la supervisione di un adulto. Le batterie ricaricabili non devono essere ricaricate nel prodotto. Non tentare mai di ricaricare le batterie non ricaricabili!

LT

Elementai
Nepanaudinkite vienu metu skirtingų tipų elementus, taip pat nenaudokite senų ir naujų kartu su naujais. Išimkite elementus iš dėklų, jei nematavate, kada jie turėtų būti pakeičiami, arba jei elementai išsijungia. Nėkada nebandykite įkelti elementų, kurie nėra įkraunami.

Gali naudoti įkraunamuosius elementus, bet jie turi būti įkraunami specialiu įkrovimo įrenginiu. Įkraunamuosius elementus galima įkrauti tik tada, jei jie išimti iš įrenginio. Nėkada nebandykite įkrauti elementų, kurie nėra įkraunami.

Gali naudoti įkraunamuosius elementus, bet jie turi būti įkraunami specialiu įkrovimo įrenginiu. Įkraunamuosius elementus galima įkrauti tik tada, jei jie išimti iš įrenginio. Nėkada nebandykite įkrauti elementų, kurie nėra įkraunami.

ET

Bateriid
Ärja kasutada koos erinevate tüüpidega akud, nägu ka ärja kasutada uude ja vanad kasutatud akude. Välti akude üheaegselt kasutamist, kui te ei kasuta akude laadimiseks eraldi laadimislaadurit. Ära ürita akude laadimiseks kasutada akude, mis ei ole laadimiseks mõeldud.

Võite kasutada laaditavaid akude, kuid need tuleb laadida ainult sobiva laadimislaaduriga. Akude laadimiseks tuleb need eemaldada tootja ettenähtud laadimislaadurist. Ära ürita akude laadimiseks kasutada akude, mis ei ole laadimiseks mõeldud.

Võite kasutada laaditavaid akude, kuid need tuleb laadida ainult sobiva laadimislaaduriga. Akude laadimiseks tuleb need eemaldada tootja ettenähtud laadimislaadurist. Ära ürita akude laadimiseks kasutada akude, mis ei ole laadimiseks mõeldud.

SR

Baterije
Nikada ne koristite različite vrste baterija istovremeno, niti nove i stare baterije zajedno. Uvijek uklonite sve baterije iz proizvoda, ako ga ne koristite dugo vremena ili ako su baterije ispražnjene. Nikada ne pokušavajte nabijati baterije koje nisu napunjive.

Možete koristiti napunjive baterije, ali one se moraju nabijati u odgovarajućem punjaču pod nadzorom odrasle osobe. Napunjive baterije ne mogu se nabijati u proizvodu. Nikada ne pokušavajte nabijati baterije koje nisu napunjive.

Možete koristiti napunjive baterije, ali one se moraju nabijati u odgovarajućem punjaču pod nadzorom odrasle osobe. Napunjive baterije ne mogu se nabijati u proizvodu. Nikada ne pokušavajte nabijati baterije koje nisu napunjive.

TR

Bataryalar
Hiçbir zaman farklı türde bataryaları aynı anda kullanmayın, yeni ve eski bataryaları birlikte kullanmayın. Bataryaları her zaman kullanmadığınız zamanlarda veya bataryalar boş olduğunda çıkarın. Bataryaları asla şarj etmeye çalışmayın.

Bataryaları sadece uygun şarj cihazıyla şarj edebilirsiniz ve bunu sadece yetişkin gözetiminde yapabilirsiniz. Şarj edilebilir bataryaları sadece uygun şarj cihazında şarj edebilirsiniz. Şarj edilebilir bataryaları asla şarj etmeye çalışmayın.

Bataryaları sadece uygun şarj cihazıyla şarj edebilirsiniz ve bunu sadece yetişkin gözetiminde yapabilirsiniz. Şarj edilebilir bataryaları sadece uygun şarj cihazında şarj edebilirsiniz. Şarj edilebilir bataryaları asla şarj etmeye çalışmayın.

Bataryaları sadece uygun şarj cihazıyla şarj edebilirsiniz ve bunu sadece yetişkin gözetiminde yapabilirsiniz. Şarj edilebilir bataryaları sadece uygun şarj cihazında şarj edebilirsiniz. Şarj edilebilir bataryaları asla şarj etmeye çalışmayın.



Reference to FCC use
This device complies with part 15 of the FCC Rules. Operation is subject to the following two conditions: (1) This device may not cause harmful interference, and (2) if this device does cause interference, you must stop using it immediately if you are told to do so by a representative of the FCC.

4143446



4143614

